

# Aesculap

B. Braun VetCare

- GB** **Instructions for use**  
Akkurata/Vega
- D** **Gebrauchsanweisung**  
Akkurata/Vega
- F** **Mode d'emploi**  
Akkurata/Vega
- E** **Instrucciones de manejo**  
Akkurata/Vega
- I** **Istruzioni per l'uso**  
Akkurata/Vega
- RUS** **Инструкция по применению**  
Akkurata/Vega



English . . . . .	4
Instructions for use	
Deutsch . . . . .	26
Gebrauchsanweisung	
Français . . . . .	48
Mode d'emploi	
Español. . . . .	70
Instrucciones de manejo	
Italiano. . . . .	92
Istruzioni per l'uso	
<b>Русский</b> . . . . .	<b>114</b>
Инструкция по применению	

## Contents

1.	Names of parts.....	7	6.	Changing the rechargeable battery .....	19
2.	Safety .....	8	7.	What should I do if .....	20
2.1	Explanation of warnings .....	8	8.	Technical data.....	22
2.2	Intended use.....	8	9.	Disposal.....	22
2.3	Important information about dangers .....	9	10.	Two-year guarantee.....	23
2.4	General safety information .....	10			
2.5	Safety during operation.....	12			
2.6	Lithium ion battery .....	12			
2.7	Cleaning, care and storage .....	13			
3.	Preparation.....	14			
3.1	Charging .....	14			
3.2	Storing the power cable .....	15			
3.3	Storing the comb attachments.....	15			
4.	Operation .....	16			
4.1	Function lock .....	16			
4.2	Mains operation.....	16			
4.3	Switching On and Off .....	16			
4.4	Setting the cutting length.....	17			
4.5	Comb attachments.....	17			
5.	Cleaning and care .....	18			

## Thank you

for choosing the **Akkurata/Vega**, the new hair trimmer from Aesculap.

It embodies the latest technology. This professional hair trimmer is innovative and design oriented. When developing the hair trimmer, the requirements for a professional trimmer used in a hair salon were taken into consideration.

In addition to optimum cutting performance, the trimmer provides the following advantages:

- Cordless or mains operation
- Fast charge in less than one hour
- 3-stage cutting length adjustment
- Battery charge indicator

We hope you enjoy working with the trimmer.

Best wishes

Aesculap Suhl GmbH

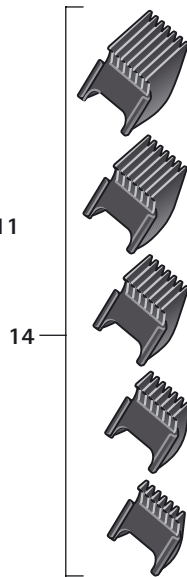
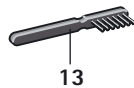
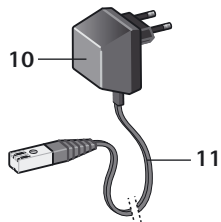
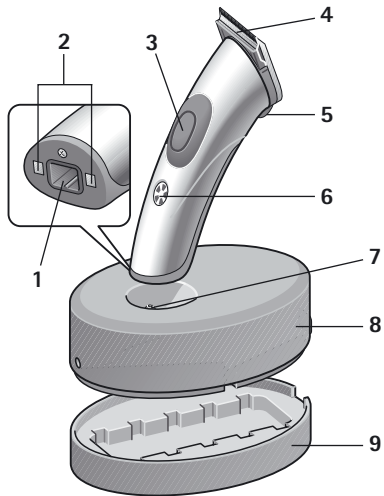

## 1. Names of parts

---

- 1 Power cable socket on trimmer (for mains operation)
- 2 Charging contacts on trimmer
- 3 On/Off switch
- 4 Blade set
- 5 Setting lever for cutting lengths
- 6 Charging indicator / battery charge indicator
- 7 Charging contacts on charging unit
- 8 Charging unit
- 9 Comb attachment holder
- 10 Mains adapter
- 11 Power cable for charging unit and mains operation
- 12 Oil bottle
- 13 Cleaning brush
- 14 Comb attachments 4, 8, 12, 16, 20 mm

## 2. Safety

---

Please read the instructions carefully, especially the chapter on "Safety", **before** using the trimmer. This will protect you from possible dangers and the appliance from damage due to incorrect operation.

Keep these instructions in a safe place for future reference. If you pass on the appliance to someone else, be sure to hand over these instructions as well.

### 2.1 Explanation of warnings

In these instructions you will find the following warnings:



**DANGER**

**High risk. Failure to observe the warning can cause serious injury.**



**WARNING**

**Medium risk. Failure to observe the warning may cause damage to property.**

### NOTE

*Low risk. Points that you should observe when using or handling the appliance.*

### 2.2 Intended use

- The trimmer must only be used for cutting hair of small animals.
- The appliance is designed for indoor use only. Do not use outdoors (garden, patio etc.).
- **The appliance was developed for professional use in grooming-salons and veterinary practice. Provided the safety information is observed, it can also be used in the home.**



## 2.3 Important information about dangers



### Danger of electric shock!

- The appliance must never be used or charged in the bath or shower, or over a full wash basin or other water container.
- 
- Keep the appliance, charging unit and power cable away from moisture, water and other liquids, and do not operate with wet hands.

- Do not immerse the appliance, charging unit or power cable in water or rinse them off under running water.
- If the appliance has fallen into water, it must not be used after that.
- Additional protection is afforded by installing a **residual current device** with a rated tripping current of less than 30 mA in your home electrical system. We recommend you get an electrician to install a residual current protection system to protect the circuits.

## 2.4 General safety information



- Never use the appliance if:
  - the trimmer, charging unit or power cable are damaged.
  - the blade set is damaged or breaking up, as this could cause injuries to the skin.
  - the appliance has fallen or been dropped, shows signs of damage or is not functioning properly.
  - the appliance is so badly damaged that electrical parts are exposed.

In all such cases, disconnect from the mains immediately and inform Technical Customer Service.

- Check whether the mains voltage agrees with the voltage specified on the rating plate.
- Unplug the mains adapter if a fault occurs during charging or when running on mains power.

This appliance is not designed to be used by persons (including children) with physical, sensory or mental disabilities or with a lack of experience and/or knowledge unless they are supervised by a person responsible for safety or instructed by this person as regards use of the appliance. Children should be supervised to ensure that they do not play with the appliance.

- Keep the appliance out of reach of children.
- Also keep the packaging material, e.g. plastic film, away from children.
- Lay the power cable so that nobody can trip over or tread on it.
- Protect the power cable from damage. Never pull on the power cable. When pulling the mains adapter out of the power socket, always grasp the adapter itself. Keep the cable away from hot surfaces. Check the power cable regularly for damage.
- Do not expose the appliance to temperatures below 0 °C or above + 40 °C for any length of time. Avoid exposure to direct sunlight.
- To avoid risks, repairs must only be carried out by authorised Aesculap Customer Service Centres.

- If the power cable **11** is damaged, the complete cable with mains adapter must be replaced. Use only the original spare part, which you can obtain from Aesculap Customer Service.
- Do not open the trimmer, except to change the rechargeable battery (see "Changing the rechargeable battery" on page 19).
- The blade set must not be dismantled.

#### NOTE

*The safety of Aesculap electrical appliances is in line with the recognised state of the art and the German Equipment Safety Act.*

*Light-emitting devices such as LEDs or infrared light do not exceed Laser class 1 of IEC 825-1.*

*Given the present state of the art, components of electrical appliances are subject to a certain degree of wear over time. To ensure perfect functioning and safety, we therefore recommend regular inspection by the Technical Customer Service of Aesculap Suhl GmbH.*

#### Service Addresses

Aesculap Suhl GmbH  
Fröhliche-Mann-Straße 15  
98528 Suhl / Germany

Phone: +49 3681 49820  
Fax: +49 3681 498234  
E-Mail: [suhl@aesculap.de](mailto:suhl@aesculap.de)

Further service addresses you can demand from the mentioned above address.

## 2.5 Safety during operation



**DANGER**

- Do not touch the blade set while the appliance is active.

- The appliance must be switched off whenever:
  - you put it down, e.g. to recharge it or stop cutting hair for a short period.
  - you fit or remove a comb attachment.
- The cable must not touch the blade set during operation.
- Use the trimmer only in combination with the original accessories (charging unit, comb attachments, rechargeable battery, power cable with mains adapter etc.).

## 2.6 Lithium ion battery

The appliance ships with an integrated, rechargeable lithium ion battery, which is characterized by very high capacity combined with low weight.

The battery does not suffer from any "memory effect" and offers a long service life, if handled correctly.



**DANGER**

**Incorrect handling of the lithium ion battery can cause the destruction, explosion or ignition of the battery.**

- Therefore, always observe the following safety advisories.
- Protect the battery against mechanical damage of any kind, e.g. powerful impacts or strong pressure. Do not try to open, repair, or otherwise manipulate the battery under any circumstances.
- Do not short out the battery. With the battery removed from the appliance, the battery contacts must not be connected by metal objects (e.g. hairpin, scissors or metal tail comb) under any circumstances.
- Do not expose the battery to extreme temperatures (below 0 °C or above + 40 °C). For instance, avoid proximity to heating devices or direct sunlight.

- Charge the battery only with the battery installed in the appliance, using the original accessories (charging unit or power cable) and observing the correct contact polarity.
- Charge the battery only in dry rooms and never in the vicinity of acids or easily flammable materials.
- Do not throw the battery into fire.
- Only use the original battery for this appliance.
- The battery must not be touched by water.
- Do not try to extinguish a burning lithium ion battery with water under any circumstances. Use sand or some other smothering substance for extinguishing the fire.
- In the event that electrolytic solution escapes from battery, avoid contact with skin, eyes and mucosa. Immediately rinse the affected areas with plenty of clear water and see a physician.

#### NOTE

*If you are not going to use the appliance for any extended period, store the appliance or its battery, respectively, charged to 40-60 % of its capacity in a cool and frost-protected place (approx. 15 °C).*

*This measure serves to prevent premature aging of the battery.*

## 2.7 Cleaning, care and storage



**The trimmer must be switched off and unplugged if:**

- you want to clean or oil the appliance.
- you want to change the rechargeable battery.

Never attempt to remove dust or foreign bodies from inside the appliance with pointed objects (e.g. with the tail of a comb).



**To avoid excessive wear on blade set and motor, clean the blade set regularly and apply oil to the appropriate points (see "Cleaning and care" on page 18).**

- Do not use aggressive or abrasive cleaning products to clean the appliance.
- Do not wind the power cable round the trimmer. This could break the cable.

- When the rechargeable battery has been removed, do not connect the trimmer to the power cable **11** or place it in the charging unit **8** that is connected to the mains. Either action can damage the electronic system.

### 3. Preparation

#### 3.1 Charging

The appliance as supplied is not yet ready for operation with the rechargeable battery. However, you can use the trimmer immediately on mains power (see "Mains operation" on page 16).

**The appliance should be charged for 2 hours before being used for the first time without the cable.**

It is not possible to "overcharge" the appliance.

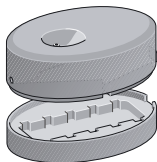







- Before charging the trimmer for the first time, remove charging unit **8** from comb attachment holder **9**.
- Check that the mains voltage agrees with the voltage specified on the rating plate (on mains adapter **10**).



- Plug the power cord **11** into the charging unit and mains adapter **10** into a wall socket.
- Place the charging unit on a flat surface.
- Place the appliance in the charging unit.



The charging indicator **6** shows the charging status. It has 5 segments, each representing about 20 % of the capacity of the rechargeable battery.

-  Battery is low.
-  Battery is up to 20 % charged.
-  Battery is up to 40 % charged.
-  Battery is up to 60 % charged.
-  Battery is up to 80 % charged.
-  Battery is fully charged.

### 3.2 Storing the power cable

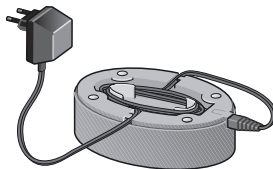

If you do not need the entire length of the cable, you can stow the surplus in the compartment in the base of charging unit **8**.

### 3.3 Storing the comb attachments



You can keep the comb attachments **14** stored tidily in the comb attachment holder **9**.

## 4. Operation

---

### 4.1 Function lock

When it leaves the factory, the trimmer is protected against being switched on accidentally. You can activate this function lock yourself, e.g. for transporting the trimmer.

#### Deactivating function lock:

- Place the trimmer in the connected charging unit **8**. The charging indicator **6** lights up. The trimmer is ready for use.

Mains operation of the trimmer is possible immediately.

#### Activating function lock:

- Press the On/Off switch **3** for about 4 seconds. Using the On/Off switch now has no effect.

### 4.2 Mains operation

If necessary, e.g. if the rechargeable battery has little or no charge, you can run the trimmer on mains power.

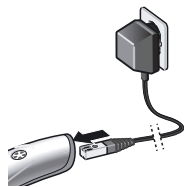

- Insert the mains adapter **10** in a power socket.
- Unplug the plug of power cable **11** from the charging unit **8** and plug it into the socket on the trimmer.

### 4.3 Switching On and Off



- To switch the trimmer on, press the On/Off switch **3**.
- To switch the trimmer off, press the On/Off switch **3** again.



#### 4.4 Setting the cutting length



The cutting length is adjustable in three stages:

I: 0.5 mm

II: 1.5 mm

III: 2.5 mm

- Slide lever 5 to the desired position.

#### 4.5 Comb attachments

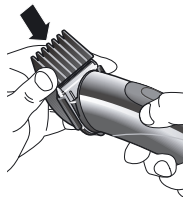

The comb attachments 14 with the lengths 4, 8, 12, 16 and 20 mm can be pushed onto the blade set 4.

**Please note:** The cutting lengths of the comb attachment and the cutting length set on the trimmer must be added together.

**Example:** Comb attachment 20 mm and lever 5 in position III (2.5 mm) results in a cutting length of 22.5 mm.

- Switch off the trimmer and push the desired comb attachment onto the blade set 4.

You can now start trimming hair with the trimmer in the usual way.

## 5. Cleaning and care



**WARNING**

To ensure proper functioning of the appliance, the blade set must be cleaned regularly and oiled in the appropriate places. Failure to clean the blade set regularly results in excessive wear on blade set and motor

### Cleaning the blade set



**WARNING**

**Damage to the blade set caused by its removal!**

- Never remove the blade set. Once removed it cannot be reattached.

If used regularly, the blade set **4** should be thoroughly cleaned once a day.

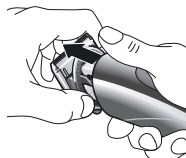

- Switch the appliance off.
- Push the entire blade set off the front of the trimmer.
- Use the cleaning brush **13** to remove any hairs.



- Slightly push apart the upper and lower parts of the blade set (see illustration) and use the cleaning brush to remove any hairs between them.

### Oiling the blade set

The blade set **4** must be oiled regularly – **preferably daily**.



- Remove the blade set.
- Lubricate the areas where there is contact between the upper and lower parts of the blade set (see illustration).

- Run the trimmer for about 20 seconds to ensure that the oil is properly distributed. - You can carry on working if you want to.

### Replacing the blade set

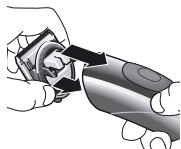

- Switch the appliance off.
- First position the lower lugs in the recesses in the trimmer, then press the blade set home while swivelling it upwards. Do not use force. You must hear the blade set click firmly into place.

### Cleaning the appliance

- Clean your appliance occasionally with a damp cloth, then wipe it dry.

### Cleaning the charging contacts

If the charging contacts **2** on the appliance or the charging contacts **7** on the charging unit are dirty, charging may not be possible or may be interrupted.

- Clean the contacts using a cloth or wad of cotton wool soaked in alcohol or spirit.

## 6. Changing the rechargeable battery

---

If the capacity of the rechargeable battery starts to fall off, you can order a new one from Aesculap Customer Service and insert it instead of the old one.

Use only the original Aesculap rechargeable battery which you can order from Aesculap Customer Service.

When disposing of the old battery, be sure to observe the disposal regulations (see "Disposal" on page 22).



**The power cable 11 must never be plugged into the trimmer when you are changing the rechargeable battery.**

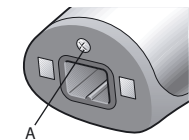

- Unscrew the screw **A** next to the socket **1** on the bottom of the trimmer.

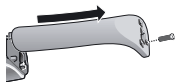

- Slide the cover off the trimmer.



- Remove the old rechargeable battery from the trimmer and carefully detach the mini plug by pulling upwards.



**WARNING**

**When there is no rechargeable battery in the trimmer, do not connect the trimmer to the power cable 11 or place it in the charging unit 8 that is connected to the mains. Either action can damage the electronic system.**

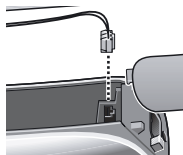

- Carefully insert the mini plug of the new rechargeable battery into the trimmer so that it fits into the appropriate socket.
- Insert the new rechargeable battery, slide the cover back onto the trimmer, and screw up the securing screw.

## 7. What should I do if ...

### ... the appliance will not switch on?

- Is the function lock activated? Place the trimmer in the connected charging unit to deactivate the function lock.
- Is the battery low? Charge up the trimmer in the charging unit or work with mains power (power cable plugged directly into the trimmer).

- Charging the trimmer at high ambient temperatures (> 35 °C) may trigger the safety cutout, which temporarily stops the appliance working. Let the trimmer cool down for 5-10 minutes. Then the trimmer is ready for operation again.

#### ... the blade set "sticks"?

- The blade set must be cleaned and oiled. Proceed as described on page 18.

#### ... none of the charging indicator segments lights up?

- Clean the charging contacts.
- The appliance may not be positioned correctly in the charging unit. Position it correctly.
- The power cable may not be properly connected.
- The rechargeable battery is completely run down and is taking longer to charge.

#### ... the appliance switches itself off?

- The battery is low. Charge up the trimmer in the charging unit or work with mains power (power cable plugged directly into the trimmer).

#### ... the running time on one charge of the battery is much shorter than before?

- The blade set may need to be cleaned and oiled. Proceed as described on page 18.
- If this does not help, order a new rechargeable battery from Aesculap Customer Service and insert it instead of the old one (see "Changing the rechargeable battery" on page 19).

#### ... the battery will no longer charge?

- Order a new rechargeable battery from Aesculap Customer Service and insert it instead of the old one (see "Changing the rechargeable battery" on page 19).

## 8. Technical data

<b>Product</b>	<b>Akkurata/Vega</b>
Mains adapter:	
Input voltage	230 V / 50 Hz
Output voltage	DC 4.85 V, 800 mA
Emission sound pressure level	LpA ≤70 dB(A)
Total vibration level	ah = 3.98 m/s <sup>2</sup>
Cutting lengths (without comb attachment)	0.5; 1.5; 2.5 mm
Comb attachments	4, 8, 12, 16, 20 mm
Dimensions (L x W x H)	170 mm x 46 mm x 46 mm
Weight (trimmer)	< 250 g



Subject to technical change without notice.

## 9. Disposal



This electrical appliance contains a lithium ion battery. The rechargeable battery must be removed before disposal (see "Changing the rechargeable battery" on page 19). The rechargeable battery must never be disposed of as household waste.

If the electrical appliance is no longer to be used, return it to the place where you bought it or hand it in to the special collection centre run by your local public waste disposal authority (recycling centre, materials recovery centre etc.).

The appliance must not be disposed of as household rubbish.

This also applies to electrical appliances that were last used in the non-private sector, e.g. in branches of trade or industry. In cases where public waste disposal authorities do not accept electrical appliances that have been used for non-private purposes, their waste advisory services can provide information on environmentally sound disposal.

## 10. Two-year guarantee

---

Dear Customer,

Thank you for deciding to purchase one of our products. For decades now the name Aesculap has stood for tested quality and first-class service. We offer our customers innovative and efficient products.

Aesculap manufactures high-quality appliances and warrants the use of high-grade materials and careful workmanship. We give two years' guarantee from the date of purchase (invoice date) in the event of defects in the quality of the product.

In addition to your contractual and statutory guarantee rights, Aesculap offers you a manufacturer's guarantee on the following terms:

This manufacturer's guarantee applies for two years from the date of purchase. It applies to deficiencies (errors, defects) that are due to faults in materials or workmanship.

Our manufacturer's guarantee excludes:

- Deficiencies caused by incorrect operation, normal wear and tear, incorrect interference with the product by unauthorised persons, or use of thirdparty products during assembly which do not fit or do not function perfectly. Typical parts which are regularly subject to wear and are not covered by our manufacturer's warranty in this regard are in particular the rechargeable battery and blade set.
- Also excluded are deficiencies which have little or no significant effect on the value or serviceability of the appliance.

In the event of a deficiency covered by our manufacturer's guarantee occurring within our guarantee period of two years from the date of purchase, we will, at our option, either repair the faulty product or provide a replacement.

It is a precondition for our manufacturer's guarantee that you send or bring the product and proof of purchase (invoice) to us within the guarantee period, in other words to the national sales companies of Aesculap or the relevant national Customer Service centre. You will find the addresses of our Customer Service Centres at the end of these instructions.

Independently of our manufacturer's guarantee, you may of course assert guarantee rights in relation to the vendor – e.g. subsequent performance (remediation of defects, repair or replacement), withdrawal from the contract or reduction in purchase price – insofar as you possess such contractual or statutory rights. Such rights are not affected by our manufacturer's guarantee.

### **Service Addresses**

Aesculap Suhl GmbH  
Fröhliche-Mann-Straße 15  
98528 Suhl / Germany

Phone: +49 3681 49820  
Fax: +49 3681 498234  
E-Mail: [suhl@aesculap.de](mailto:suhl@aesculap.de)

Further service addresses you can demand from the mentioned above address.





## Inhalt

1.	Bezeichnung der Teile .....	29	6.	Akku austauschen.....	41
2.	Sicherheit .....	30	7.	Was tun, wenn ... .....	42
2.1	Begriffserklärung .....	30	8.	Technische Daten .....	44
2.2	Bestimmungsgemäße Verwendung .....	30	9.	Entsorgung .....	44
2.3	Wichtige Gefährhinweise .....	31	10.	2 Jahre Gewährleistung .....	45
2.4	Allgemeine Sicherheitshinweise .....	32			
2.5	Sicherheit während des Betriebes .....	34			
2.6	Lithium-Ionen-Akku.....	34			
2.7	Reinigen, Pflegen und Aufbewahren .....	35			
3.	Vorbereitung.....	36			
3.1	Ladevorgang.....	36			
3.2	Anschlusskabel verstauen .....	37			
3.3	Kammaufsätze aufbewahren .....	37			
4.	Bedienung.....	38			
4.1	Funktionssperre .....	38			
4.2	Kabelbetrieb .....	38			
4.3	Ein- und Ausschalten.....	38			
4.4	Einstellen der Schnittlänge.....	39			
4.5	Kammaufsätze .....	39			
5.	Reinigung und Pflege.....	39			

## Herzlichen Dank

für den Kauf der **Akkurata/Vega**, der neuen Schermaschine von Aesculap.

Sie entspricht dem neuesten Stand der Technik. Diese Profi-Schermaschine ist innovativ und designorientiert. Bei der Entwicklung wurden die Anforderungen an eine Profi-Maschine berücksichtigt.

Neben einer optimalen Schnittleistung bietet Ihnen die Schermaschine:

- Akkubetrieb/Kabelbetrieb
- Schnellladung innerhalb einer Stunde
- 3-Stufen-Schnittlängenverstellung
- Akkuzustandsanzeige

Wir wünschen Ihnen viel Freude beim Arbeiten mit der Schermaschine.

Ihre  
Aesculap Suhl GmbH

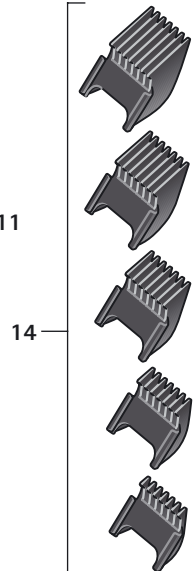
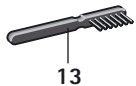
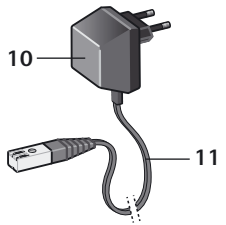
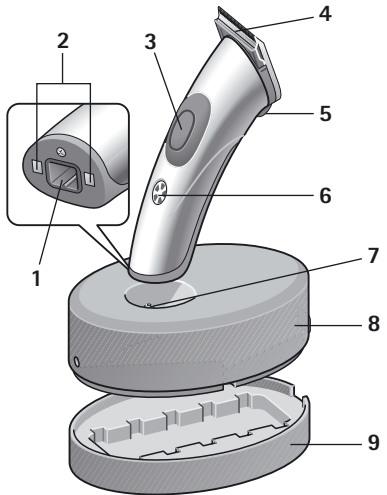

## 1. Bezeichnung der Teile

---

- 1 Buchse für das Anschlusskabel am Gerät  
(für Kabelbetrieb)
- 2 Ladekontakte am Gerät
- 3 Ein-/Aus-Taster
- 4 Scherkopf
- 5 Hebel zum Einstellen der Schnittlänge
- 6 Ladeanzeige / Akkuzustandsanzeige
- 7 Ladekontakte an der Ladestation
- 8 Ladestation
- 9 Kammaufsatzhalter
- 10 Steckernetzgerät
- 11 Anschlusskabel für Ladestation und Kabelbetrieb
- 12 Ölflasche
- 13 Reinigungspinsel
- 14 Kammaufsätze 4, 8, 12, 16, 20 mm

## 2. Sicherheit

---

Bitte lesen Sie die Gebrauchsanweisung, besonders das Kapitel "Sicherheit" sorgfältig durch, **bevor** Sie die Schermaschine in Betrieb nehmen. So schützen Sie sich vor möglichen Gefahren und das Gerät vor Schäden durch Fehlbedienung.

Bewahren Sie diese Gebrauchsanweisung zum späteren Nachlesen auf. Bei Weitergabe des Gerätes geben Sie bitte auch diese Gebrauchsanweisung mit.

### 2.1 Begriffserklärung

In dieser Gebrauchsanweisung finden Sie die folgenden Begriffe:



GEFAHR

**Hohes Risiko. Missachtung der Warnung kann schwere Verletzungen verursachen.**



WARNUNG

**Mittleres Risiko. Missachtung der Warnung kann einen Sachschaden verursachen.**

### HINWEIS

*Geringes Risiko. Hinweise, die Sie beim Umgang mit dem Gerät beachten sollten.*

### 2.2 Bestimmungsgemäße Verwendung

- Die Schermaschine wird zum Trimmen von Kleintieren verwendet.
- Das Gerät ist nur für den Gebrauch in Innenräumen ausgelegt! Nicht außerhalb der Räumlichkeiten (Garten, Terrasse etc.) in Betrieb nehmen!
- **Das Gerät wurde für den professionellen Einsatz im Grooming-Salon und in der Tierarztpraxis entwickelt. Unter Beachtung der Sicherheitshinweise ist auch ein Einsatz zu Hause möglich.**

## 2.3 Wichtige Gefahrhinweise



### Gefahr eines elektrischen Schlages!

- Das Gerät darf niemals in der Badewanne, Dusche, über einem gefüllten Waschbecken / sonstigen Gefäß aufgeladen oder betrieben werden.
- 
- Halten Sie das Gerät, die Ladestation und das Anschlusskabel von Feuchtigkeit, Wasser und anderen Flüssigkeiten fern und bedienen Sie es nicht mit nassen Händen.

- Das Gerät, die Ladestation und das Anschlusskabel nicht unter Wasser tauchen oder unter fließendem Wasser abspülen.
- Sollte das Gerät ins Wasser gefallen sein, darf es danach nicht wieder benutzt werden.
- Einen zusätzlichen Schutz bietet der Einbau einer **Fehlerstromschutzeinrichtung**, mit einem Nennauslösestrom von weniger als 30 mA, in der Hausinstallation. Wir empfehlen Ihnen, die Stromkreise von Ihrem Elektrofachmann mit einer FI-Schutzschaltung absichern zu lassen.

## 2.4 Allgemeine Sicherheitshinweise



- Nehmen Sie das Gerät niemals in Betrieb, wenn:
  - das Gerät, die Ladestation oder das Anschlusskabel beschädigt ist.
  - der Scherkopf beschädigt oder angebrochen ist, da die Haut verletzt werden kann.
  - das Gerät gefallen ist, sichtbare Schäden aufweist oder die Funktionsweise eingeschränkt ist.
  - das Gerät so beschädigt ist, dass elektrische Teile freiliegen.

In jedem Fall sofort das Gerät vom Netz trennen und den technischen Kundendienst informieren!

- Überprüfen Sie, ob die Netzspannung mit der auf dem Typenschild angegebenen Spannung übereinstimmt.
- Steckernetzgerät ziehen, wenn während des Aufladens oder während des Kabelbetriebes ein Fehler auftritt.

Dieses Gerät ist nicht dafür bestimmt, durch Personen (einschließlich Kinder) mit eingeschränkten physischen, sensorischen oder geistigen Fähigkeiten oder mangels Erfahrung und/oder mangels Wissen benutzt zu werden, es sei denn, sie werden durch eine für ihre Sicherheit zuständige Person beaufsichtigt oder erhalten von ihr Anweisungen, wie das Gerät zu benutzen ist. Kinder sollten beaufsichtigt werden, um sicherzustellen, dass sie nicht mit dem Gerät spielen.

- Bewahren Sie das Gerät für Kinder unzugänglich auf.
- Halten Sie ebenfalls das Verpackungsmaterial, wie z. B. Folien, von Kindern fern.
- Legen Sie die Anschlussleitung so, dass niemand darüber stolpert oder darauf tritt!
- Schützen Sie die Anschlussleitung vor Beschädigungen. Ziehen Sie niemals an der Anschlussleitung. Fassen Sie das Steckernetzgerät an, wenn Sie dieses aus der Steckdose ziehen. Halten Sie die Leitung von heißen Oberflächen fern. Überprüfen Sie die Anschlussleitung regelmäßig auf Beschädigungen.
- Setzen Sie das Gerät nicht längere Zeit Temperaturen unter 0 °C oder über + 40 °C aus. Vermeiden Sie direkte Sonneneinstrahlung.



- Um eine Gefährdung zu vermeiden, dürfen Reparaturen nur vom autorisierten Aesculap-Kundendienst ausgeführt werden.
- Wenn das Anschlusskabel **11** beschädigt wird, muss es komplett mit Steckernetzgerät ausgetauscht werden. Verwenden Sie ausschließlich das Original-Ersatzteil, das Sie beim Aesculap-Kundendienst bestellen können.
- Das Gerät darf nicht geöffnet werden, außer zum Wechseln des Akkus (siehe "Akku austauschen" auf Seite 41).
- Der Scherkopf darf nicht zerlegt werden.

#### *HINWEIS*

*Die Sicherheit von Aesculap-Elektrogeräten entspricht den anerkannten Regeln der Technik und dem Gerätesicherheitsgesetz.*

*Leuchtanzeigen wie LEDs oder IR-Licht überschreiten nicht die Laserklasse 1 nach IEC 825-1.*

*Nach heutigem Stand der Technik unterliegen Teile an elektrotechnischen Geräten in einem gewissen Maße einem zeitlich bedingten Verschleiß. Um eine einwandfreie Funktion und Sicherheit zu gewährleisten, empfehlen wir daher eine regelmäßige Überprüfung durch den Technischen Kundendienst der Aesculap Suhl GmbH.*

#### **Service-Adresse**

Aesculap Suhl GmbH  
Fröhliche-Mann-Straße 15  
98528 Suhl / Germany

Phone: +49 3681 49820  
Fax: +49 3681 498234  
E-Mail: [suhl@aesculap.de](mailto:suhl@aesculap.de)

Weitere Service-Adressen erfahren Sie über die oben genannte Adresse.

## 2.5 Sicherheit während des Betriebes



- Greifen Sie beim eingeschalteten Gerät nicht in oder an den Scherkopf.

- Das Gerät muss ausgeschaltet sein, wenn:
  - Sie das Gerät aus der Hand legen, z. B. um es aufzuladen oder wenn Sie kurzzeitig den Schneidevorgang unterbrechen.
  - Sie den Kammaufsatz aufstecken oder abnehmen.
- Das Kabel darf beim Betrieb nicht mit dem Scherkopf in Berührung kommen.
- Verwenden Sie die Schermaschine nur zusammen mit den Original-Zubehörteilen (Ladestation, Kammaufsätze, Akku, Anschlusskabel mit Steckernetzgerät etc.).

## 2.6 Lithium-Ionen-Akku

In dieses Gerät ist ein moderner Lithium-Ionen-Akku integriert, der sich durch seine besonders hohe Kapazität bei geringem Gewicht auszeichnet.

Er hat keinen "Memory Effekt" und bei richtiger Behandlung eine lange Haltbarkeit.



**Bei unsachgemäßer Behandlung kann ein Lithium-Ionen-Akku zerstört werden, explodieren oder sich entzünden.**

- Beachten Sie deshalb unbedingt die folgenden Sicherheitshinweise.
- Schützen Sie den Akku vor mechanischen Beschädigungen jeder Art wie z. B. starken Stößen oder starkem Druck. Versuchen Sie keinesfalls den Akku zu öffnen, zu reparieren oder auf andere Weise zu manipulieren.
- Schließen Sie den Akku niemals kurz. Die Kontakte am ausgebauten Akku dürfen keinesfalls durch metallische Gegenstände (z. B. Haarnadeln, Scheren, Stielkamm) verbunden werden.
- Setzen Sie den Akku nicht extremen Temperaturen (unter 0 °C oder über + 40 °C) aus. Vermeiden Sie zum Beispiel die Nähe von Heizungen oder direkte Sonneneinstrahlung.
- Laden Sie den Akku ausschließlich im Gerät mit den Original-Zubehörteilen (Ladestation oder Anschlusskabel) auf und vertauschen Sie die Anschlüsse dabei nicht.

- Laden Sie den Akku ausschließlich in trockenen Räumen und niemals in der Nähe von Säuren oder leicht entflammaren Materialien.
- Werfen Sie den Akku nicht in Feuer.
- Verwenden Sie ausschließlich den Original-Akku für dieses Gerät.
- Der Akku darf nicht mit Wasser in Berührung kommen.
- Löschen Sie einen brennenden Lithium-Ionen-Akku niemals mit Wasser. Verwenden Sie Sand oder ein anderes erstickendes Löschmittel.
- Sollte Elektrolytlösung des Akkus auslaufen, vermeiden Sie den Kontakt mit Haut, Augen und Schleimhäuten. Spülen Sie betroffene Stellen sofort mit reichlich klarem Wasser und suchen Sie einen Arzt auf.

#### HINWEIS

*Sollten Sie das Gerät länger nicht benutzen, lagern Sie das Gerät bzw. den Akku mit einem Ladezustand von 40–60 % kühl und frostfrei (ca. 15 °C). Auf diese Weise verhindern Sie eine vorzeitige Alterung des Akkus.*

## 2.7 Reinigen, Pflegen und Aufbewahren



**Das Gerät muss ausgeschaltet und vom Netz getrennt sein, wenn:**

- das Gerät gereinigt oder geölt werden soll.
- der Akku ausgetauscht werden soll.

Versuchen Sie niemals mit spitzen Gegenständen (z. B. mit einem Stielkamm) Staub oder Fremdkörper aus dem Geräteinneren zu entfernen.



**Um einen erhöhten Verschleiß von Scherkopf und Motor zu vermeiden, muss der Scherkopf regelmäßig gereinigt und an den entsprechenden Stellen geölt werden (siehe "Reinigung und Pflege" auf Seite 39).**

- Verwenden Sie zum Reinigen des Gerätes keine aggressiven oder kratzenden Reinigungsmittel.
- Wickeln Sie das Anschlusskabel nicht um das Gerät. Das Kabel könnte brechen.

- Wenn Sie den Akku ausgebaut haben, dürfen Sie das Gerät weder an das Anschlusskabel **11** anschließen noch das Gerät auf die angeschlossene Ladestation **8** stellen. Beides kann zur Zerstörung der Elektronik führen.

### 3. Vorbereitung

#### 3.1 Ladevorgang

Wenn das Gerät ausgeliefert wird, ist es für den Akkubetrieb noch nicht betriebsbereit. Sie können das Gerät allerdings sofort im Kabelbetrieb einsetzen (siehe "Kabelbetrieb" auf Seite 38).

**Vor dem ersten Gebrauch (ohne Kabel) sollte das Gerät 2 Stunden geladen werden.**

Ein "Überladen" des Gerätes ist nicht möglich.

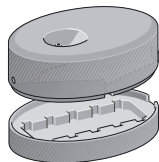

- Vor dem ersten Aufladen nehmen Sie die Ladestation **8** von dem Kammaufsatzhalter **9** ab.
- Überprüfen Sie, ob die Netzspannung mit der auf dem Typenschild (auf dem Steckernetzgerät **10**) angegebenen Spannung übereinstimmt.
- Stecken Sie das Anschlusskabel **11** in die Ladestation und das Steckernetzgerät **10** in eine Steckdose.
- Stellen Sie die Ladestation auf eine ebene Fläche.
- Stellen Sie das Gerät auf die Ladestation.

Die Ladeanzeige **6** zeigt den Ladezustand an. Sie besteht aus 5 Segmenten, die jeweils ca. 20 % der Akkukapazität symbolisieren

-  Akku ist leer.
-  Akku ist max. zu 20 % geladen.
-  Akku ist max. zu 40 % geladen.
-  Akku ist max. zu 60 % geladen.
-  Akku ist max. zu 80 % geladen.
-  Akku ist voll geladen.

### 3.2 Anschlusskabel verstauen

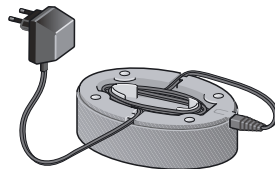

Wenn Sie nicht die volle Länge des Kabels benötigen, kann ein Teil des Anschlusskabels im Kabeldepot unter der Ladestation **8** verstaut werden.

### 3.3 Kammaufsätze aufbewahren



Die Kammaufsätze **14** können im Kammaufsatzhalter **9** übersichtlich aufbewahrt werden

## 4. Bedienung

### 4.1 Funktionssperre

Bei Auslieferung ist das Gerät gegen versehentliches Einschalten geschützt. Diese Funktionssperre können Sie auch selbst einschalten, z. B. wenn das Gerät transportiert werden soll.

#### Funktionssperre aufheben:

- Stellen Sie das Gerät in die angeschlossene Ladestation **8**.  
Die Ladeanzeige **6** leuchtet. Das Gerät ist betriebsbereit.

Im Kabelbetrieb ist das Gerät sofort betriebsbereit.

#### Funktionssperre einschalten:

- Halten Sie den Ein-/Aus-Taster **3** ca. 4 Sekunden gedrückt.

Das Betätigen des Ein-/Aus-Tasters bleibt nun ohne Wirkung.

### 4.2 Kabelbetrieb

Bei Bedarf, z. B. wenn der Akku nicht oder nur sehr schwach aufgeladen ist, können Sie das Gerät auch mit Kabel betreiben.

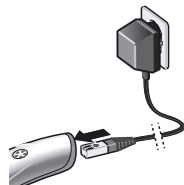

- Stecken Sie das Steckernetzgerät **10** in eine Steckdose.
- Ziehen Sie den Stecker des Anschlusskabels **11** aus der Ladestation **8** heraus und stecken ihn direkt in das Gerät.

### 4.3 Ein- und Ausschalten



- Um das Gerät einzuschalten, drücken Sie auf den Ein-/Aus-Taster **3**.
- Um das Gerät auszuschalten, drücken Sie erneut auf den Ein-/Aus-Taster **3**.

#### 4.4 Einstellen der Schnittlänge



Die Schnittlänge ist in drei Stufen einstellbar:

I: 0,5 mm

II: 1,5 mm

III: 2,5 mm

- Schieben Sie den Hebel 5 in die gewünschte Position.

#### 4.5 Kammaufsätze

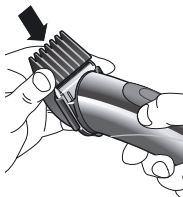

Die Kammaufsätze 14 in den Längen 4, 8, 12, 16 und 20 mm können auf den Scherkopf 4 aufgesetzt werden.

**Bitte beachten Sie:** Die Schnittlänge des Kammaufsatzes und die am Gerät eingestellte Schnittlänge addieren sich.

**Beispiel:** Kammaufsatz 20 mm und Hebel 5 auf Position III (2,5 mm) ergeben eine Schnittlänge von 22,5 mm.

- Schalten Sie die Schermaschine aus und schieben Sie den gewünschten Kammaufsatz auf den Scherkopf 4.

Anschließend können Sie mit der Schermaschine die Kleintierhaare wie gewohnt schneiden.

### 5. Reinigung und Pflege



**WARNUNG**

Für einen einwandfreien Betrieb muss der Scherkopf regelmäßig gereinigt und an den entsprechenden Stellen geölt werden. Wenn Sie den Scherkopf nicht regelmäßig reinigen, führt dies zu erhöhtem Verschleiß von Scherkopf und Motor.

## Reinigen des Scherkopfes



**WARNUNG**

### Beschädigung des Scherkopfes durch Demontage!

- Demontieren Sie keinesfalls den Scherkopf, da eine anschließende Montage nicht mehr möglich ist.

Bei regelmäßigem Gebrauch sollte der Scherkopf **4** einmal täglich gründlich gereinigt werden.

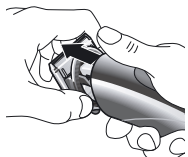

- Schalten Sie das Gerät aus.
- Drücken Sie den kompletten Scherkopf vom Haarschneidegerät nach vorne ab.
- Entfernen Sie die Haare mit dem Reinigungspinsel **13**.



- Drücken Sie den oberen und unteren Teil des Scherkopfes etwas auseinander (siehe Abbildung) und entfernen Sie mit dem Reinigungspinsel die Haare im Zwischenraum.

## Ölen des Scherkopfes

Der Scherkopf **4** muss regelmäßig - **am besten täglich** - geölt werden.



- Nehmen Sie den Scherkopf ab.
- Ölen Sie die Stellen, wo sich der obere und untere Teil des Scherkopfes berühren (siehe Abbildung).

- Damit sich das Öl auch gut verteilen kann, lassen Sie Ihre Schermaschine ungefähr 20 Sekunden laufen. - Sie können hierbei ruhig weiterarbeiten!



## Aufsetzen des Scherkopfes

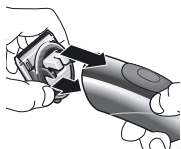

- Schalten Sie das Gerät aus.
- Positionieren Sie zunächst die unteren Rasten in die Aussparungen am Gerät und drücken Sie dann den Scherkopf in einer Schwenkbewegung nach oben an. Wenden Sie keine Gewalt an. Der Scherkopf muss deutlich einrasten.

## Reinigung des Gerätes

- Wischen Sie Ihr Gerät gelegentlich mit einem feuchten Tuch ab, anschließend trockenreiben.

## Reinigung der Ladkontakte

Wenn die Ladkontakte **2** am Gerät oder die Ladkontakte **7** an der Ladestation verschmutzt sind, kann der Aufladevorgang unterbrochen oder behindert werden.

- Reinigen Sie die Kontakte mit einem in Alkohol oder Spiritus getauchten Wattebausch oder Tuch.

## 6. Akku austauschen

Wenn die Kapazität des Akkus nachlässt, können Sie einen neuen Akku beim Aesculap-Kundendienst nachbestellen und gegen den alten austauschen.

Verwenden Sie nur den original Aesculap-Akku, den Sie beim Aesculap-Kundendienst bestellen können.

Beachten Sie bei der Entsorgung des alten Akkus die Entsorgungsvorschriften (siehe "Entsorgung" auf Seite 44).



**WARNUNG**

**Das Anschlusskabel 11 darf auf keinen Fall im Gerät stecken, wenn Sie den Akku austauschen.**

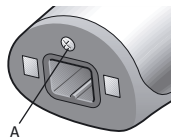

- Lösen Sie die Schraube **A** neben der Buchse **1** an der Unterseite des Gerätes.

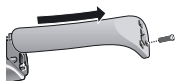

- Schieben Sie die Abdeckung vom Gerät ab.

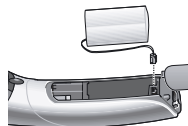

- Nehmen Sie den alten Akku aus dem Gerät heraus und ziehen Sie vorsichtig den kleinen Stecker nach oben heraus.



Ohne Akku dürfen Sie das Gerät weder an das Anschlusskabel 11 anschließen noch das Gerät auf die angeschlossene Ladestation 8 stellen. Beides kann zur Zerstörung der Elektronik führen.

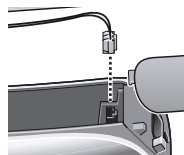

- Stecken Sie vorsichtig den kleinen Stecker des neuen Akkus so in das Gerät, dass er in den entsprechenden Anschluss passt.
- Legen Sie den neuen Akku in das Gerät, schieben Sie die Abdeckung auf das Gerät und schrauben Sie die Schraube wieder fest.

## 7. Was tun, wenn ...

### ... sich das Gerät nicht einschalten lässt?

- Ist die Funktionssperre eingeschaltet? Stellen Sie das Gerät in die angeschlossene Ladestation, um die Funktionssperre aufzuheben.
- Ist der Akku leer? Laden Sie die Schermaschine in der Ladestation auf oder arbeiten Sie im Kabelbetrieb (Anschlusskabel direkt an das Gerät anschließen).

- Wenn das Gerät bei hoher Umgebungstemperatur (> 35 °C) aufgeladen wird, kann es zu einer vorübergehenden Sicherheitsabschaltung des Gerätes kommen. Lassen Sie das Gerät 5–10 Minuten abkühlen. Danach ist das Gerät wieder betriebsbereit.

#### ... **der Scherkopf "rupft"?**

- Der Scherkopf muss gereinigt und geölt werden. Gehen Sie vor, wie auf Seite 39 beschrieben.

#### ... **kein Segment der Ladeanzeige leuchtet?**

- Reinigen Sie die Ladekontakte.
- Das Gerät steht eventuell nicht richtig auf der Ladestation. Positionieren Sie es richtig.
- Das Anschlusskabel ist eventuell nicht richtig angeschlossen.
- Der Akku ist tiefentladen und benötigt eine längere Ladezeit.

#### ... **sich das Gerät von selbst abschaltet?**

- Der Akku ist leer. Laden Sie die Schermaschine in der Ladestation auf oder arbeiten Sie im Kabelbetrieb (Anschlusskabel direkt an das Gerät anschließen).

#### ... **die Laufzeit mit einer Akkuladung deutlich kürzer ist als vorher?**

- Der Scherkopf muss eventuell gereinigt und geölt werden. Gehen Sie vor, wie auf Seite 40 beschrieben.
- Wenn dies nicht hilft, bestellen Sie einen neuen Akku beim Aesculap-Kundendienst und tauschen ihn gegen den alten aus (siehe "Akku austauschen" auf Seite 41).

#### ... **sich der Akku nicht mehr aufladen lässt?**

- Bestellen Sie einen neuen Akku beim Aesculap-Kundendienst und tauschen ihn gegen den alten aus (siehe "Akku austauschen" auf Seite 41).

## 8. Technische Daten

Produkt	Akkurata/Vega
Netzadapter: Eingangsspannung Ausgangsspannung	230 V / 50 Hz DC 4,85 V, 800 mA
Emissionsschalldruckpegel	LpA $\leq$ 70 dB(A)
Schwingungsgesamtwert	ah = 3,98 m/s <sup>2</sup>
Schnittlängen (ohne Aufsatz)	0,5; 1,5; 2,5 mm
Kammaufsätze	4, 8, 12, 16, 20 mm
Abmessungen (L x B x H)	170 mm x 46 mm x 46 mm
Gewicht (Handteil)	< 250 g



Technische Änderungen vorbehalten.

## 9. Entsorgung



In diesem Elektrogerät befindet sich ein Lithium-Ionen-Akku. Der Akku muss zur Entsorgung ausgebaut werden (siehe "Akku austauschen" auf Seite 41). Der Akku darf keinesfalls in der Restabfalltonne entsorgt werden.

Soll das Elektrogerät nicht mehr verwendet werden, ist es bei der Verkaufsstelle oder bei der gesonderten Annahmestelle der zuständigen örtlichen öffentlichen Entsorgungseinrichtung (Recyclinghof, Wertstoffhof etc.) zurückzugeben.

Das Elektrogerät darf nicht in die Restabfalltonne gegeben werden.

Dies gilt auch für Elektrogeräte, die zuletzt im nicht-privaten Bereich, sondern z. B. in Gewerbe oder Handwerk, genutzt wurden. Soweit die Annahme von nicht privat genutzten Elektrogeräten von den zuständigen örtlichen öffentlichen Entsorgungseinrichtungen ausgeschlossen wurde, erteilt deren Abfallberatungsstelle Auskünfte über die umweltgerechte Entsorgung.

## 10. 2 Jahre Gewährleistung

---

Sehr geehrte Kundin, sehr geehrter Kunde,  
herzlichen Dank, dass Sie sich für ein Produkt aus unserem Hause entschieden haben. Der Name Aesculap steht seit Jahrzehnten für geprüfte Qualität und erstklassigen Service. Unseren Kunden bieten wir innovative und leistungsfähige Produkte.

Aesculap stellt hochwertige Geräte her und sichert Ihnen die Verwendung hochwertigen Materials und sorgfältiger Herstellung zu. Bei Qualitätsmängeln an dem Produkt übernehmen wir die Gewährleistung für zwei Jahre nach dem Erwerb (ab Rechnungsdatum).

Zusätzlich zu den Ihnen vertraglich und gesetzlich zustehenden Gewährleistungsrechten bietet Ihnen Aesculap eine Herstellergewährleistung zu folgenden Bedingungen an:

Diese Herstellergewährleistung gilt für zwei Jahre ab dem Kaufdatum. Sie gilt für Mängel (Fehler, Defekte), die auf Material- oder Herstellungsfehlern beruhen.

Von unserer Herstellergarantie sind ausgenommen:

- Solche Mängel, die durch unsachgemäßen Gebrauch, normalen Verschleiß oder dadurch zustande kommen, dass nicht autorisierte Personen fehlerhafte Eingriffe in das Produkt vornehmen oder bei der Montage nicht passende oder nicht einwandfrei funktionierende Fremdprodukte eingesetzt werden. Typische Teile, die regelmäßig dem Verschleiß und insofern nicht unserer Herstellergewährleistung unterliegen, sind insbesondere der Akku und der Scherkopf.
- Ebenfalls ausgenommen sind Mängel, die den Wert oder die Gebrauchstauglichkeit nicht oder nur unerheblich beeinflussen.

Sollte während unseres Gewährleistungszeitraumes von zwei Jahren nach dem Kaufdatum ein Mangel entstehen, für den unsere Herstellergewährleistung gilt, werden wir nach unserer Wahl das mangelhafte Produkt reparieren oder durch ein anderes austauschen.

Voraussetzung für unsere Herstellergewährleistung ist, dass Sie uns das Produkt und den Kaufnachweis (Rechnung) innerhalb der Gewährleistungsfrist übersenden oder übergeben, und zwar an die nationalen Vertriebsgesellschaften von Aesculap oder den national zuständigen Kundendienst.

Die Adressen unserer Kundendienstcenter finden Sie am Ende dieser Anleitung.

Sie können selbstverständlich auch unabhängig von unserer Herstellergewährleistung gegenüber dem Verkäufer Gewährleistungsrechte geltend machen, etwa Nacherfüllung (Nachbesserung, Reparatur oder Austausch), Rücktritt oder Kaufpreisminderung, soweit Ihnen diese Rechte gesetzlich oder vertraglich zustehen. Diese Rechte werden von unserer zusätzlichen Herstellergarantie nicht berührt.

### **Service-Adressen**

Aesculap Suhl GmbH  
Fröhliche-Mann-Straße 15  
98528 Suhl / Germany

Phone: +49 3681 49820  
Fax: +49 3681 498234  
E-Mail: [suhl@aesculap.de](mailto:suhl@aesculap.de)

Weitere Service-Adressen erfahren Sie über die oben genannte Adresse.



## Contenu

1.	Désignation des pièces .....	51	6.	Remplacer la batterie.....	63
2.	Sécurité.....	52	7.	Que faire si .....	64
2.1	Explication des termes.....	52	8.	Caractéristiques techniques .....	66
2.2	Utilisation conforme .....	52	9.	Elimination .....	66
2.3	Avertissements importants .....	53	10.	2 ans de garantie .....	67
2.4	Consignes de sécurité générales.....	54			
2.5	Sécurité durant le fonctionnement .....	56			
2.6	Accu ions-lithium .....	56			
2.7	Nettoyage, entretien et rangement .....	57			
3.	Préparation.....	58			
3.1	Mise en charge.....	58			
3.2	Raccorder le câble .....	59			
3.3	Ranger les guides de coupe.....	59			
4.	Utilisation.....	60			
4.1	Blocage du fonctionnement .....	60			
4.2	Fonctionnement sur secteur .....	60			
4.3	Mise sous et hors tension .....	60			
4.4	Réglage de la longueur de coupe.....	61			
4.5	Guides de coupe.....	61			
5.	Nettoyage et entretien .....	62			



## Tous nos remerciements

pour l'achat de la **Akkurata/Vega**, la nouvelle tondeuse électrique de Aesculap.

Elle est conforme au niveau actuel de la technique. Cette tondeuse professionnelle se distingue par ses options innovantes et son design. La conception de la tondeuse a tenu compte des exigences que doit remplir une tondeuse professionnelle.

Outre une puissance de coupe optimale, la tondeuse se caractérise par :

- Fonctionnement sur batterie / sur secteur
- Chargement rapide en moins d'une heure
- Réglage de la longueur de coupe sur 3 niveaux
- Affichage de l'état de la batterie

Nous vous souhaitons beaucoup de plaisir à utiliser la tondeuse.

Cordialement,  
Aesculap Suhl GmbH

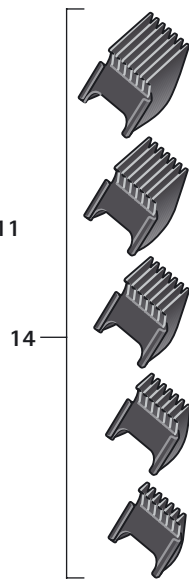
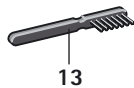
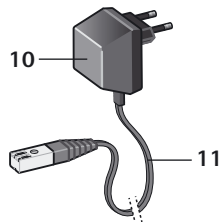
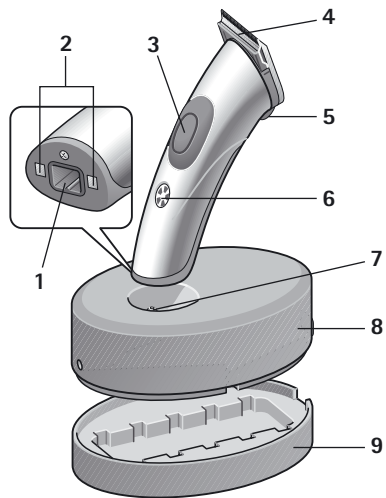

## 1. Désignation des pièces

---

- 1 Douille pour le câble de raccordement sur l'appareil (fonctionnement sur secteur)
- 2 Contacts de charge sur l'appareil
- 3 Bouton marche / arrêt
- 4 Tête du couteau
- 5 Levier pour le réglage de la longueur de coupe
- 6 Voyant de charge / Affichage de l'état de la batterie
- 7 Contacts de charge sur le chargeur
- 8 Chargeur
- 9 Support des guides de coupe
- 10 Alimentation enfichable
- 11 Câble de raccordement pour le chargeur et le fonctionnement sur secteur
- 12 Flacon d'huile
- 13 Pinceau de nettoyage
- 14 Guides de coupe 4, 8, 12, 16, 20 mm

## 2. Sécurité

---

Veuillez lire attentivement la notice d'utilisation et en particulier le chapitre « Sécurité » **avant** d'utiliser la tondeuse. Vous vous protégerez ainsi d'éventuels dangers et vous éviterez les détériorations de l'appareil dues à une mauvaise utilisation.

Conservez cette notice d'utilisation pour pouvoir la relire ultérieurement. Si vous cédez l'appareil à un tiers, donnez cette notice également.

### 2.1 Explication des termes

Vous rencontrerez les termes suivants dans la notice d'utilisation :



DANGER

**Risque important. Le nonrespect de l'avertissement peut provoquer des blessures graves.**



AVERTISSEMENT

**Risque moyen. Le non-respect de l'avertissement peut provoquer un dommage matériel.**

### REMARQUE

*Risque faible. Remarques dont il faut tenir compte en maniant l'appareil.*

### 2.2 Utilisation conforme

- La tondeuse doit être utilisée pour couper les poils des petits animaux.
- L'appareil est conçu uniquement pour être utilisé à l'intérieur ! Ne l'utilisez pas à l'extérieur (jardin, terrasse, etc.) !
- **L'appareil a été développé pour l'application dans des salons de soin et chez le vétérinaire. En tenant compte des consignes de sécurité, il est également possible d'utiliser l'appareil à la maison.**

## 2.3 Avertissements importants



### Risque d'électrocution !

- L'appareil ne doit jamais être utilisé ou rechargé dans la baignoire, la douche, au-dessus d'un lavabo ou d'un récipient rempli.



- Maintenez l'appareil, le chargeur et le câble de raccordement à distance d'endroits humides, de l'eau et d'autres liquides et ne l'utilisez pas avec des mains humides.

- N'immergez jamais l'appareil, le chargeur et le câble de raccordement sous l'eau ou ne les rincez jamais sous l'eau courante.
- Si l'appareil venait à tomber dans l'eau, il ne doit pas être réutilisé.
- L'intégration dans votre installation électrique d'un **dispositif de protection contre les courants de court-circuit** avec un courant nominal de déclenchement de 30 mA maximum fournit une protection supplémentaire. Nous vous recommandons de faire installer par un électricien un circuit de protection à déclenchement par courant de défaut afin de protéger les circuits électriques de votre salon.

## 2.4 Consignes de sécurité générales



- Ne mettez jamais l'appareil en service lorsque :
  - l'appareil, le chargeur ou le câble de raccordement est endommagé.
  - la tête du couteau est endommagée ou ébréchée, car elle risque de blesser la peau.
  - l'appareil est tombé, présente des dégâts visibles ou lorsque son fonctionnement est altéré.
  - l'appareil est tellement endommagé que des pièces électriques sont à nu.

Il faut dans tous les cas le débrancher immédiatement et informer le service technique après-vente !

- Vérifiez si la tension du secteur correspond à la tension indiquée sur la plaque signalétique.
- Débranchez l'alimentation enfichable si une panne survient lors du chargement ou en cas de fonctionnement sur secteur.

Cet appareil n'est pas destiné à être utilisé par des personnes (y compris les enfants) présentant des facultés physiques, sensorielles ou mentales réduites ou un manque d'expérience et/ou de connaissances, sauf si une personne responsable de leur sécurité les surveille ou leur indique comment utiliser l'appareil. Veillez à ce que les enfants ne jouent pas avec l'appareil.

- Ne gardez pas l'appareil à portée de main des enfants.
- Maintenez également à distance des enfants le matériel d'emballage, comme par ex. les films d'emballage.
- Posez le câble de raccordement de manière à ce que personne ne trébuche ou ne marche dessus !
- Protégez le câble de raccordement contre les détériorations. Ne tirez jamais sur le câble de raccordement. Saisissez l'alimentation enfichable lorsque vous la retirez de la prise de courant. Tenez le câble éloigné des surfaces chaudes. Vérifiez régulièrement que le câble de raccordement n'est pas endommagé.
- N'exposez pas l'appareil pendant de longues périodes à des températures inférieures à 0 °C ou supérieures à +40 °C. Évitez le rayonnement direct du soleil.
- Les réparations ne doivent être effectuées que par le service après-vente autorisé Aesculap afin d'éviter tout danger.

- Si le câble de raccordement **11** est endommagé, il doit être complètement remplacé avec l'alimentation enfichable. Utilisez exclusivement la pièce de rechange d'origine, qui peut être commandée auprès du service après-vente de Aesculap.
- L'appareil ne doit pas être ouvert pour une raison autre que le remplacement de la batterie (voir « Remplacer la batterie » à la page 63).
- La tête du couteau ne peut pas être démontée.

#### REMARQUE

*La sécurité des appareils électriques de Aesculap est conforme aux règles reconnues de la technique et à la législation relative à la sécurité.*

*La classe des voyants lumineux tels que des DEL ou une lumière infrarouge n'est pas supérieure à la classe laser 1 conformément à la norme IEC 825-1.*

*Selon le niveau actuel de la technique, les pièces d'appareils électrotechniques sont soumises dans une certaine mesure à une usure due au temps. Nous recommandons par conséquent de faire effectuer un contrôle régulier par le service technique après-vente de la société Aesculap Suhl GmbH afin de garantir un fonctionnement parfait et la sécurité.*

#### Adresses de service

Aesculap Suhl GmbH  
Fröhliche-Mann-Straße 15  
98528 Suhl / Germany

Phone: +49 3681 49820  
Fax: +49 3681 498234  
E-Mail: [suhl@aesculap.de](mailto:suhl@aesculap.de)

Pour obtenir d'autres adresses de service, contactez l'adresse ci-dessus.

## 2.5 Sécurité durant le fonctionnement



**DANGER**

- Lorsque l'appareil est sous tension, ne pas toucher à la tête de couteau.

- L'appareil doit être mis hors tension lorsque :
  - vous posez l'appareil, par ex. pour le recharger ou lorsque vous interrompez momentanément le processus de coupe.
  - vous placez ou enlevez un guide de coupe.
- Lors du fonctionnement, le câble ne doit pas entrer en contact avec la tête de couteau.
- Utilisez la tondeuse uniquement avec les accessoires d'origine (chargeur, guides de coupe, batterie, câble de raccordement avec alimentation enfichable etc.).

## 2.6 Accu ions-lithium

Cet appareil comprend un accu ions-lithium moderne qui se caractérise par sa capacité particulièrement élevée et son faible poids.

Il ne présente pas d'effet mémoire et a une longue durée lorsqu'il est utilisé correctement.



**DANGER**

**En cas d'utilisation incorrecte, un accu ions-lithium peut être détruit, exploser ou s'enflammer.**

- En conséquence, respecter absolument les consignes de sécurité suivantes.
- Protéger l'accu contre tous les endommagements mécaniques comme des coups importants ou une forte pression. Ne jamais essayer d'ouvrir l'accu, de le réparer ou de le manipuler d'une autre façon.
- Ne court-circuiter jamais l'accu. Les contacts sur l'accu démonté ne doivent jamais être reliés à des objets métalliques (par ex. pinces à cheveux, ciseaux, peigne à manche).
- Ne jamais exposer l'accu à des températures extrêmes (inférieures à 0 °C ou supérieures à + 40 °C). Éviter par exemple la proximité des chauffages ou le rayonnement solaire direct.



- Charger l'accu exclusivement dans l'appareil avec les accessoires d'origine (station de charge ou câble de raccordement) et ne pas inverser les raccords.
- Charger l'accu exclusivement dans des locaux secs et jamais à proximité d'acides ou de matériaux facilement inflammables.
- Ne jeter pas l'accu dans le feu.
- Utiliser exclusivement l'accu d'origine pour cet appareil.
- L'accu ne doit pas entrer en contact avec de l'eau.
- Ne jamais éteindre un accu ions-lithium en feu avec de l'eau. Utiliser du sable ou un autre agent d'extinction asphyxiant.
- Si la solution d'électrolyte de l'accu coule, éviter tout contact avec la peau, les yeux et les muqueuses. Rincer immédiatement les zones touchées suffisamment sous l'eau courante et consulter un médecin.

#### REMARQUE

*Si vous n'utilisez pas l'appareil pendant longtemps, stocker l'appareil ou l'accu chargé à 40-60 % dans un endroit frais et à l'abri du gel (env. 15 °C). Un vieillissement prématuré de l'accu est ainsi évité.*

## 2.7 Nettoyage, entretien et rangement



**L'appareil doit être mis hors tension et débranché lorsque :**

- l'appareil doit être nettoyé ou graissé.
- la batterie doit être remplacée.

N'essayez jamais d'enlever de la poussière ou des corps étrangers de l'intérieur de l'appareil à l'aide d'objets pointus (par ex. un peigne à manche).



**AVERTISSEMENT**

**Pour éviter une usure excessive de la tête du couteau et du moteur, la tête du couteau doit être régulièrement nettoyée et graissée aux endroits correspondants (voir « Nettoyage et entretien » à la page 62).**

- Pour nettoyer l'appareil, n'utilisez aucun produit de nettoyage agressif ou pouvant rayer l'appareil.
- N'enroulez pas le câble de raccordement autour de l'appareil. Le câble pourrait se rompre.

- Si vous avez démonté la batterie, l'appareil ne doit pas être relié au câble de raccordement **11** ou placé sur le chargeur **8**. Dans les deux cas, cela pourrait détruire le circuit électronique.

### 3. Préparation

#### 3.1 Mise en charge

Lorsque l'appareil est livré, il n'est pas encore prêt à fonctionner sur batterie. Vous pouvez cependant utiliser l'appareil immédiatement en fonctionnement sur secteur (voir « Fonctionnement sur secteur » à la page 60).





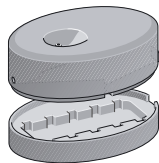

**Avant la première utilisation (sans câble), l'appareil doit être mis en charge pendant 2 heures.**

L'appareil ne peut pas recevoir une « charge excessive ».



- Avant la première recharge, retirez le chargeur **8** du support des guides de coupe **9**.
- Vérifiez si la tension du secteur correspond à la tension indiquée sur la plaque signalétique (sur l'alimentation enfichable **10**).
- Branchez le câble de raccordement **11** dans le chargeur et l'alimentation enfichable **10** dans une prise de courant.
- Posez le chargeur sur une surface plane.
- Posez l'appareil sur le chargeur.

Le voyant de charge **6** indique l'état de charge. Il est composé de 5 segments qui représentent env. 20 % de la capacité de la batterie.

-  La batterie est déchargée.
-  La batterie est chargée à 20 % au maximum.
-  La batterie est chargée à 40 % au maximum.
-  La batterie est chargée à 60 % au maximum.
-  La batterie est chargée à 80 % au maximum.
-  La batterie est complètement chargée.

### 3.2 Raccorder le câble

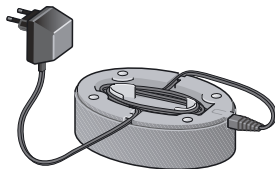

Si vous n'avez pas besoin de la longueur totale de câble, une partie du câble de raccordement peut être placée sous le chargeur **8**.

### 3.3 Ranger les guides de coupe



Les guides de coupe **14** peuvent être facilement rangés dans le support des guides de coupe **9**.

## 4. Utilisation

### 4.1 Blocage du fonctionnement

Lors de la livraison, l'appareil est protégé contre les mises sous tension accidentelles. Vous pouvez également activer ce blocage du fonctionnement vous-même, par ex. lorsque l'appareil doit être transporté.

#### Supprimer le blocage du fonctionnement :

- Posez l'appareil dans le chargeur raccordé **8**.  
Le voyant de charge **6** est allumé. L'appareil est prêt à fonctionner.

En fonctionnement sur secteur, l'appareil est prêt à fonctionner immédiatement.

#### Activer le blocage du fonctionnement :

- Maintenez le bouton marche / arrêt **3** enfoncé pendant env. 4 secondes.

L'activation du bouton marche / arrêt ne produit pour l'instant aucune réaction.

### 4.2 Fonctionnement sur secteur

Si nécessaire, l'appareil peut également être utilisé sur secteur, par ex. lorsque la batterie n'est pas chargée ou très faiblement.

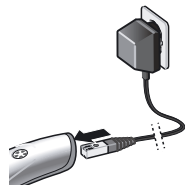

- Branchez l'alimentation enfichable **10** dans une prise de courant.
- Débranchez la fiche du câble de raccordement **11** du chargeur **8** et branchez-la directement sur l'appareil.

### 4.3 Mise sous et hors tension



- Pour mettre l'appareil sous tension, appuyez sur le bouton marche / arrêt **3**.
- Pour mettre l'appareil hors tension, appuyez à nouveau sur le bouton marche / arrêt **3**.

#### 4.4 Réglage de la longueur de coupe



La longueur de coupe peut être réglée sur trois niveaux :

I: 0,5 mm

II: 1,5 mm

III: 2,5 mm

- Poussez le levier 5 dans la position souhaitée.

#### 4.5 Guides de coupe

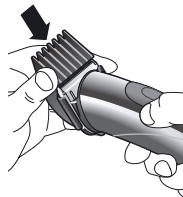

Les guides de coupe 14 des longueurs 4, 8, 12, 16 et 20 mm peuvent être placés sur la tête du couteau 4.

**Veillez tenir compte des éléments suivants :** La longueur de coupe du guide de coupe et la longueur de coupe réglée sur l'appareil s'additionnent.

**Exemple :** avec le guide de coupe 20 mm et le levier 5 sur la position III (2,5 mm), on obtient une longueur de coupe de 22,5 mm.

- Mettez la tondeuse hors tension et positionnez le guide de coupe souhaité sur la tête du couteau 4.

Vous pouvez ensuite continuer à couper les poils avec la tondeuse comme d'habitude.

## 5. Nettoyage et entretien



AVERTISSEMENT

Pour garantir un fonctionnement parfait, la tête du couteau doit être régulièrement nettoyée et graissée aux endroits correspondants. Si vous ne nettoyez pas régulièrement la tête du couteau, cela peut entraîner une usure excessive de la tête du couteau et du moteur.

### Nettoyage de la tête du couteau



AVERTISSEMENT

Tout démontage risque d'endommager la tête du couteau!

➤ Ne démonter en aucun cas la tête du couteau: il ne serait plus possible de la remonter ensuite.

En cas d'utilisation régulière, la tête du couteau 4 doit être soigneusement nettoyée une fois par jour.

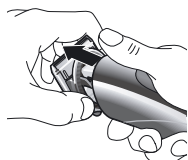

- Mettez l'appareil hors tension.
- Pressez la tête du couteau complète de la tondeuse électrique vers l'avant.
- Enlevez les cheveux à l'aide du pinceau de nettoyage 13.



- Séparer légèrement la partie supérieure et la partie inférieure de la tête du couteau (voir illustration) et enlevez les cheveux situés entre les deux couteaux à l'aide du pinceau de nettoyage.

### Graissage de la tête du couteau

Graissez régulièrement - si possible tous les jours - la tête du couteau 4.



- Enlevez la tête du couteau.
- Huiler les endroits où la partie supérieure et la partie inférieure de la tête du couteau se touchent (voir illustration).

- Pour que l'huile soit bien répartie, laissez votre tondeuse sous tension pendant env. 20 secondes. - Vous pouvez continuer à travailler normalement !

### Pose de la tête du couteau

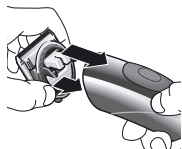

- Mettez l'appareil hors tension.
- Placez tout d'abord les crans inférieurs dans les emplacements prévus à cet effet sur l'appareil puis appuyez sur la tête du couteau dans un mouvement oscillant. Ne forcez pas. La tête du couteau doit s'enclencher de manière audible.

### Nettoyage de l'appareil

- Essayez de temps en temps votre appareil avec un chiffon humide, séchez-le ensuite.

### Nettoyage des contacts de charge

Lorsque les contacts de charge **2** sur l'appareil ou les contacts de charge **7** sur le chargeur sont encrassés, la mise en charge peut être interrompue ou entravée.

- Nettoyez les contacts à l'aide d'un coton-tige ou d'un chiffon imbibé d'alcool ou d'alcool à brûler.

## 6. Remplacer la batterie

Si la capacité de la batterie diminue, vous pouvez commander une nouvelle batterie auprès du service après-vente et remplacer l'ancienne batterie.

Utilisez uniquement une batterie Aesculap d'origine, qui peut être commandée auprès du service après-vente de Aesculap.

Respectez les directives pour l'élimination de la batterie usagée (voir « Elimination » à la page 66).



AVERTISSEMENT

**Ne branchez jamais le câble de raccordement 11 dans l'appareil lorsque vous remplacez la batterie.**

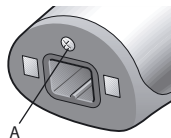

- Desserrez la vis **A** à côté de la douille **1** sur la face inférieure de l'appareil.

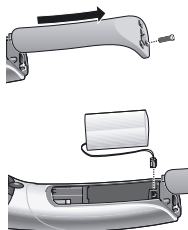

- Dégagez le couvercle de l'appareil.
- Retirez l'ancienne batterie de l'appareil et tirez avec précaution la petite fiche vers le haut.



AVERTISSEMENT

Sans batterie, l'appareil ne doit pas être relié au câble de raccordement 11 ou placé sur le chargeur 8. Dans les deux cas, cela pourrait détruire le circuit électronique.

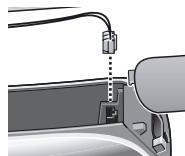

- Branchez avec précaution la petite fiche de la nouvelle batterie dans l'appareil de manière à ce qu'elle s'adapte au raccord correspondant.
- Posez la nouvelle batterie dans l'appareil, poussez le couvercle sur l'appareil et serrez à nouveau la vis.

## 7. Que faire si ...

... il est impossible de mettre l'appareil en marche ?

- Le blocage du fonctionnement est-il activé ? Placez l'appareil dans le chargeur raccordé afin de supprimer le blocage du fonctionnement.
- La batterie est-elle déchargée ? Mettez la tondeuse en charge dans le chargeur ou utilisez l'appareil en fonctionnement sur secteur (reliez le câble de raccordement directement à l'appareil).



- Si l'appareil est mis en charge avec une température ambiante élevée (> 35 °C), cela peut entraîner une coupure de sécurité temporaire. Laissez l'appareil refroidir pendant 5–10 minutes. L'appareil est de nouveau prêt à fonctionner.

#### ... la tête du couteau « coince » ?

- La tête du couteau doit être nettoyée et graissée. Procédez comme décrit à la page 62.

#### ... aucun segment du voyant de charge n'est allumé ?

- Nettoyez les contacts de charge.
- L'appareil n'est peut-être pas posé correctement sur le chargeur. Positionnez-le correctement.
- Le câble de raccordement n'est peut-être pas raccordé correctement.
- La batterie est sous-chargée et un temps de charge plus long est requis.

#### ... l'appareil s'éteint automatiquement ?

- La batterie est déchargée. Mettez la tondeuse en charge dans le chargeur ou utilisez l'appareil en fonctionnement sur secteur (relier le câble de raccordement directement à l'appareil).

#### ... la durée de fonctionnement avec une charge de la batterie est sensiblement plus courte que précédemment ?

- La tête du couteau doit éventuellement être nettoyée et graissée. Procédez comme décrit à la page 62.
- Si cela ne suffit pas, commandez une nouvelle batterie auprès du service après-vente Aesculap et remplacez la batterie usagée (voir « Remplacer la batterie » à la page 63).

#### ... la batterie ne peut plus être rechargée ?

- Commandez une nouvelle batterie auprès du service après-vente Aesculap et remplacez la batterie usagée (voir « Remplacer la batterie » à la page 63).

## 8. Caractéristiques techniques

<b>Produit</b>	<b>Akkurata/Vega</b>
Adaptateur secteur :	
Tension d'entrée	230 V / 50 Hz
Tension de sortie	DC 4,85 V, 800 mA
Niveau de pression acoustique des émissions	LpA $\leq 70$ dB(A)
Valeur totale d'oscillation	ah = 3,98 m/s <sup>2</sup>
Longueurs de coupe (sans guide)	0,5; 1,5; 2,5 mm
Guides de coupe	4, 8, 12, 16, 20 mm
Dimensions (L x l x H)	170 mm x 46 mm x 46 mm
Poids (partie manuelle)	< 250 g



Sous réserves de modifications techniques.

## 9. Elimination



Un accu ions-lithium se trouve dans cet appareil électrique. La batterie doit être démontée pour procéder à l'élimination (voir « Remplacer la batterie » à la page 63). La batterie ne doit en aucun cas être éliminée dans un conteneur à déchets.

Si l'appareil électrique n'est plus utilisé, il doit être renvoyé au point de vente ou au dépôt séparé des déchetteries publiques (centre de recyclage, décharge, etc.).

L'appareil électrique ne doit pas être jeté avec le reste des déchets non triés.

Ceci s'applique également aux appareils électriques utilisés à titre non personnel, par ex. dans l'industrie ou l'artisanat. Si les appareils électriques utilisés par des professionnels ne peuvent pas être déposés dans des déchetteries publiques, le bureau de renseignement de ces dernières pourra indiquer la manière de procéder à leur élimination correcte.

## 10. 2 ans de garantie

---

Chers clients,

nous vous remercions d'avoir acheté un produit de notre société. Le nom Aesculap est synonyme de qualité éprouvée et de S.A.V. remarquable depuis des décennies. Nous proposons à nos clients des produits innovants et très puissants.

La société Aesculap produit des appareils de haute qualité et vous certifie l'utilisation de matériaux de haute qualité et une fabrication soignée. Nous assurons une garantie de deux ans après l'acquisition (à compter de la date de facturation) pour tout défaut de qualité du produit.

En plus de vos droits de garantie légaux, Aesculap vous accorde une garantie fabricant aux conditions suivantes :

Cette garantie fabricant est valable deux ans à partir de la date d'achat. Elle est valable pour les défauts (pannes, défaillances) dus à des défauts du matériel ou à des erreurs de fabrication.

Notre garantie fabricant ne comprend pas :

- Les défauts qui sont dus à une utilisation non conforme, à une usure normale ou qui sont dus à des interventions incorrectes sur le produit effectuées par des personnes non autorisées ou à l'utilisation de produits d'une autre marque ne fonctionnant pas parfaitement ou ne correspondant pas lors du montage. La batterie et la tête du couteau sont des pièces fréquemment soumises à l'usure et par conséquent non couvertes par notre garantie fabricant.
- Les défauts qui n'influencent pas ou qui influencent très peu la valeur ou la capacité d'utilisation de l'appareil ne sont pas non plus inclus dans la garantie.

Si un défaut devait survenir au cours de notre période de garantie de deux ans après la date d'achat, pour lequel notre garantie fabricant s'applique, nous réparerons le produit ou le remplacerons par un autre.

Pour que la garantie puisse s'appliquer, vous devez nous retourner le produit et le bon d'achat pendant la période de garantie, soit au S.A.V. national responsable ou aux filiales nationales de la société Aesculap.

Les adresses de nos S.A.V. se trouvent à la fin de cette notice.

Indépendamment de cette garantie fabricant, vous pouvez également faire valoir vos droits vis-à-vis du vendeur, que ce soit pour une amélioration (retouche, réparation ou remplacement), un retour ou une réduction du prix d'achat, pour autant que ces droits vous soient accordés légalement. Notre garantie fabricant n'est pas concernée par ces droits.

### **Adresses de service**

Aesculap Suhl GmbH  
Fröhliche-Mann-Straße 15  
98528 Suhl / Germany

Phone: +49 3681 49820  
Fax: +49 3681 498234  
E-Mail: [suhl@aesculap.de](mailto:suhl@aesculap.de)

Pour obtenir d'autres adresses de service, contactez l'adresse ci-dessus.



## Índice

1.	Denominación de las piezas . . . . .	73	6.	Cambio de la batería . . . . .	85
2.	Seguridad . . . . .	74	7.	Qué hacer cuando . . . . .	86
2.1	Explicación de definiciones . . . . .	74	8.	Datos técnicos . . . . .	88
2.2	Uso conforme a lo previsto . . . . .	74	9.	Desecho de máquinas viejas . . . . .	88
2.3	Advertencias importantes . . . . .	75	10.	2 años de garantía . . . . .	89
2.4	Instrucciones de seguridad generales. . . . .	76			
2.5	Seguridad durante el uso . . . . .	78			
2.6	Batería de iones de litio. . . . .	78			
2.7	Limpieza, mantenimiento y conservación . . . . .	79			
3.	Preparación. . . . .	80			
2.1	Explicación de definiciones. . . . .	74			
3.2	Guardar el cable de conexión . . . . .	81			
3.3	Guardar los accesorios de peine . . . . .	81			
4.	Manejo . . . . .	82			
4.1	Bloqueo de funcionamiento . . . . .	82			
4.2	Funcionamiento con cable . . . . .	82			
4.3	Conexión y desconexión . . . . .	82			
4.4	Ajuste de la longitud de corte. . . . .	83			
4.5	Accesorios de peine . . . . .	83			
5.	Limpieza y cuidado . . . . .	84			

## Muchas gracias

por la adquisición de **Akkurata/Vega**, la nueva máquina de Aesculap.

La máquina corresponde al estado más reciente de la técnica. Esta máquina profesional es innovador y está diseñado vanguardista. En el desarrollo se tuvieron en cuenta las necesidades que se plantean hacia una máquina profesional.

Además de un óptimo rendimiento de corte, la máquina ofrece:

- Funcionamiento con batería / funcionamiento con cable
- Carga rápida en una hora
- Regulación de la longitud de corte en 3 niveles
- Indicador de estado de la batería

Esperamos que disfrute del trabajo con la máquina.

Atentamente,  
Aesculap Suhl GmbH

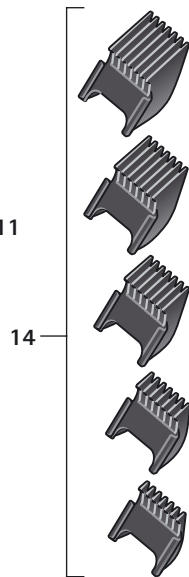
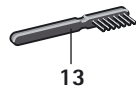
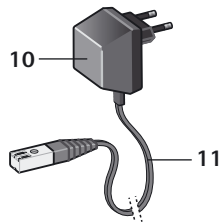
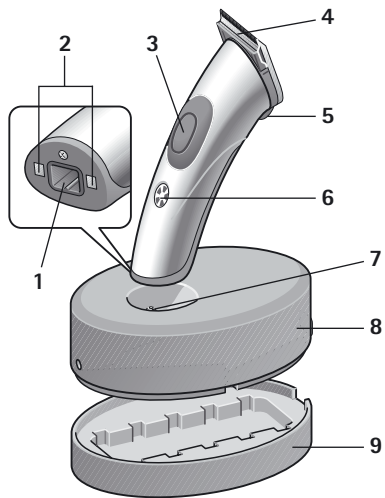



## 1. Denominación de las piezas

---

- 1 Hembrilla para el cable de conexión en la máquina (para el funcionamiento con cable)
- 2 Contactos de carga en la máquina
- 3 Pulsador Encendido/Apagado
- 4 Cabezal de corte
- 5 Palanca para el ajuste de la longitud de corte
- 6 Indicador de carga / indicador de estado de la batería
- 7 Contactos de carga en la estación de carga
- 8 Estación de carga
- 9 Soporte para accesorio de peine
- 10 Bloque de alimentación enchufable
- 11 Cable de conexión para estación de carga y funcionamiento con cable
- 12 Frasco de aceite
- 13 Pincel de limpieza
- 14 Accesorios de peine 4, 8, 12, 16, 20 mm

## 2. Seguridad

---

Sírvase leer atentamente las instrucciones de manejo, especialmente el capítulo "Seguridad", **antes** de poner en servicio la máquina. De este modo se protegerá contra posibles peligros y a la máquina contra daños por un manejo erróneo.

Conserve estas instrucciones de manejo para consultas posteriores. Si presta la máquina a otras personas, entrégueles también las instrucciones de manejo.

### 2.1 Explicación de definiciones

En las instrucciones de manejo encontrará Ud. las siguientes definiciones:



**PELIGRO**

**Alto riesgo. Si no se tiene en cuenta la advertencia, pueden producirse graves lesiones.**



**ADVERTENCIA**

**Riesgo medio. Si no se tiene en cuenta la advertencia, la máquina puede averiarse.**

### **IMPORTANTE**

*Riesgo leve. Instrucciones que deben tenerse en cuenta al manejar la máquina.*

### 2.2 Uso conforme a lo previsto

- La máquina se debe utilizar únicamente para arreglar los pelos de los animales pequeños.
- La máquina está prevista sólo para ser usada en recintos interiores. ¡No se debe utilizar en el exterior (jardín, terraza, etc.)!
- **Esta máquina ha sido desarrollada para el uso profesional en los peluquerías de animales y en los consultorios veterinarios. Teniendo en cuenta las instrucciones de seguridad, también es posible su uso en el ámbito doméstico.**

## 2.3 Advertencias importantes



### ¡Peligro de descarga eléctrica!

- La máquina no se debe manejar nunca en la bañera, en la ducha, encima de un lavabo lleno / otro recipiente.



- Mantenga la máquina, la estación de carga y el cable de conexión alejados de la humedad, el agua y otros líquidos y no lo maneje con las manos húmedas.

- La máquina, la estación de carga y el cable de conexión no se deben sumergir en agua ni aclarar bajo agua corriente.
- En caso de que la máquina se hubiera caído al agua, no se permite volver a utilizarla.
- Puede conseguir una protección adicional instalando un **dispositivo de protección de corriente de defecto** con una intensidad de disparo nominal de menos de 30 mA en la instalación doméstica. Le recomendamos hacer asegurar los circuitos por su electricista mediante un circuito protector de FI.

## 2.4 Instrucciones de seguridad generales



**PELIGRO**

- No ponga nunca la máquina en marcha cuando:
  - la máquina, la estación de carga o el cable de conexión están defectuosos.
  - el cabezal de corte está defectuoso o roto, dado que se pueden producir lesiones en la piel.
  - la máquina se ha caído, muestra daños visibles o el funcionamiento está limitado.
  - la máquina está tan dañada que hay elementos eléctricos al descubierto.

En tal caso, desconéctela enseguida de la red eléctrica e informe al Servicio postventa.

- Compruebe si la tensión de red coincide con la tensión indicada en la placa de características.
- Retire el bloque de alimentación enchufable si se produce un error durante la carga o el funcionamiento con cable.

Esta máquina no está prevista para el uso por personas (incluyendo niños) con las capacidades físicas, sensoriales o mentales disminuidas o que carezcan de la experiencia y/o los conocimientos necesarios, a no ser que dispongan de la supervisión de una persona responsable de su seguridad o reciban de ella las instrucciones oportunas para el uso de la máquina. Se debería vigilar a los niños para asegurarse de que no jueguen con la máquina.

- Guarde la máquina fuera del alcance de los niños.
- Asimismo, mantenga apartado de los niños el material de embalaje, como, p. ej., las hojas.
- ¡Tienda el cable de conexión de modo que nadie lo pueda pisar ni tropezar con él!
- Proteja el cable de conexión para evitar averiarlo. No tire nunca del cable de conexión. Para sacarlo de la toma de corriente, agarre el bloque de alimentación enchufable. Mantenga el cable alejado de superficies calientes. Compruebe el cable de conexión regularmente con respecto a daños.
- No exponga la máquina de forma prolongada a temperaturas inferiores a 0 °C o superiores a +40 °C. Evite la radiación solar directa.

- Para evitar peligros, las reparaciones deben ser realizadas únicamente por el Servicio postventa autorizado de Aesculap.
- En caso de que el cable de conexión **11** esté dañado, debe cambiarse por completo, junto con el bloque de alimentación enchufable. Utilice únicamente la pieza de recambio original que se puede pedir al Servicio postventa de Aesculap.
- No se permite abrir la máquina, excepto para cambiar la batería (ver "Cambio de la batería" en página 85).
- No se permite desmontar el cabezal de corte.

#### **IMPORTANTE**

*La seguridad de las máquinas eléctricas Aesculap satisface las estipulaciones de las normas técnicas y de la legislación sobre seguridad de máquinas.*

*Los indicadores luminosos, tales como LED o luz infrarroja, no sobrepasan la clase de láser 1 según IEC 825-1.*

*Conforme al estado actual de la técnica, las piezas de las máquinas electrotécnicas sufren cierto desgaste con el tiempo. Para lograr un funcionamiento y una seguridad perfectos, recomendamos someter la máquina a una revisión periódica efectuada por nuestro Servicio postventa de Aesculap Suhl GmbH.*

#### **Direcciones de servicio**

Aesculap Suhl GmbH  
Fröhliche-Mann-Straße 15  
98528 Suhl / Germany

Phone: +49 3681 49820  
Fax: +49 3681 498234  
E-Mail: [suhl@aesculap.de](mailto:suhl@aesculap.de)

Las direcciones de servicio restantes puede enterar a través de la dirección mencionada arriba.

## 2.5 Seguridad durante el uso



**PELIGRO**

- No toque ni introduzca las manos en el cabezal de corte cuando la máquina está funcionando.
- La máquina tiene que estar desconectada cuando:
  - deposite máquina, p. ej. para cargarla o interrumpir brevemente el proceso de corte.
  - enchufe o quite un accesorio de peine.
- Durante el funcionamiento, el cable no puede entrar en contacto con el cabezal de corte.
- Utilice la máquina sólo junto con los accesorios originales (estación de carga, accesorios de peine, batería, cable de conexión con bloque de alimentación enchufable, etc.).

## 2.6 Batería de iones de litio

Esta máquina incorpora una moderna batería de iones de litio, que ofrece una elevada capacidad con un peso reducido.

No tiene "efecto memoria" y ofrece una larga vida útil si se utiliza correctamente.



**PELIGRO**

**En caso de utilización no adecuada, las baterías de iones de litio pueden explotar, incendiarse o quedar destruidas.**

- Por esta razón deberá tener en cuenta las siguientes advertencias de seguridad.
- Proteja la batería de daños mecánicos de cualquier tipo, como por ejemplo, fuertes golpes o presiones. En ningún caso intente abrir o reparar la batería, ni someterla a cualquier otro tipo de manipulación.
- En ningún caso debe cortocircuitar la batería. Los contactos de la batería desmontada no se pueden unir en ningún caso mediante objetos metálicos (p. ej., horquillas, tijeras, peines metálicos).

- No exponga la batería a temperaturas extremas (inferiores a 0 °C y superiores a +40 °C). Evite la radiación directa del sol y la proximidad de calefacciones.
- Cargue la batería únicamente cuando está instalada en la máquina, utilizando los accesorios originales (cargador y cables de conexión) previstos, y no confunda la polaridad.
- Almacene la batería exclusivamente en lugares secos y nunca cerca de ácidos o materiales fácilmente inflamables.
- No arroje la batería al fuego.
- Utilice exclusivamente la batería original para esta máquina.
- La batería no puede entrar en contacto con agua.
- No apague nunca con agua una batería de iones de litio incendiada. Utilice arena u otro agente extintor sofocante.
- En caso de derrame del electrolito de la batería, evite el contacto con la piel, los ojos y los tejidos mucosos. En caso de contacto, lave las zonas afectadas con abundante agua limpia y acuda a un médico.

### IMPORTANTE

*Si no va a utilizar la máquina durante un tiempo prolongado, guarde la máquina, o bien la batería, en un lugar fresco y protegido de las heladas (aprox. 15°C), con la batería cargada al 40-60%. De esta forma evitará el envejecimiento prematuro de la batería.*

## 2.7 Limpieza, mantenimiento y conservación



**PELIGRO**

**La máquina tiene que estar desconectada y separada de la red si:**

- se tiene que limpiar o lubricar la máquina.
- se tiene que cambiar la batería.

No intente nunca retirar el polvo u objetos que hayan caído dentro la máquina utilizando objetos puntiagudos (un peine de mango, por ejemplo).



ADVERTENCIA

Para evitar un mayor desgaste del cabezal de corte y del motor, el cabezal de corte debe limpiarse regularmente y lubricarse en los correspondientes puntos (ver "Limpieza y cuidado" en página 84).

- No utilice productos de limpieza agresivos o abrasivos para limpiar la máquina.
- No enrolle el cable de conexión alrededor de la máquina. Éste se podría romper.
- Con la batería desmontada no se permite conectar la máquina al cable de conexión 11 ni colocar la máquina en la estación de carga 8 conectada. Ambas cosas pueden causar la destrucción del sistema electrónico.

### 3. Preparación

---

#### 3.1 Proceso de carga

En su estado de entrega, la máquina aún no está lista para el funcionamiento con batería. Sin embargo, puede

utilizar la máquina inmediatamente en el funcionamiento con cable (ver "Funcionamiento con cable" en página 82).

**Antes del primer uso, la máquina se debería cargar durante 2 horas.**

No es posible "sobrecargar" la máquina.

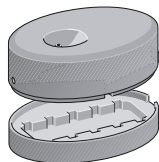

- Antes de la primera carga, quite la estación de carga 8 del soporte para accesorio de peine 9.
- Compruebe si la tensión de red coincide con la tensión indicada en la placa de características (en el bloque de alimentación enchufable 10).









- Enchufe el cable de conexión 11 en la estación de carga y el bloque de alimentación enchufable 10 en una toma de corriente.
- Coloque la estación de carga en una superficie plana.
- Coloque la máquina en la estación de carga.





El indicador de carga **6** indica el estado de carga. Se compone de 5 segmentos que simbolizan cada uno aprox. un 20 % de la capacidad de la batería.

-  La batería está descargada.
-  La batería está cargada máx. al 20 %.
-  La batería está cargada máx. al 40 %.
-  La batería está cargada máx. al 60 %.
-  La batería está cargada máx. al 80 %.
-  La batería está cargada por completo.

### 3.2 Guardar el cable de conexión

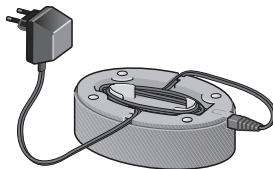

Si no necesita la longitud completa del cable, una parte del cable de conexión se puede guardar en el depósito de cable debajo de la estación de carga **8**.

### 3.3 Guardar los accesorios de peine



Los accesorios de peine **14** se pueden guardar de forma ordenada en el soporte para accesorios de peine **9**.

## 4. Manejo

### 4.1 Bloqueo de funcionamiento

En el estado de entrega, la máquina está protegida contra la conexión accidental. Usted también puede conectar este bloqueo de funcionamiento, p. ej. para transportar la máquina.

#### Anular el bloqueo de funcionamiento:

- Coloque la máquina en la estación de carga conectada **8**.  
El indicador de carga **6** se enciende. La máquina está preparada para el uso.

En el funcionamiento con cable, la máquina se puede utilizar inmediatamente.

#### Activar el bloqueo de funcionamiento:

- Mantenga accionado el pulsador Encendido/ Apagado **3** durante aprox. 4 segundos.

Entonces el accionamiento del pulsador Encendido/ Apagado queda sin efecto.

### 4.2 Funcionamiento con cable

Si es necesario, p. ej. si la batería no está cargada o muestra sólo una carga débil, la máquina también se puede utilizar con cable.

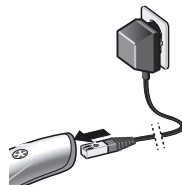

- Enchufe el bloque de alimentación enchufable **10** en una toma de corriente.
- Retire el conector del cable de conexión **11** de la estación de carga **8** y enchúfelo directamente en la máquina.

### 4.3 Conexión y desconexión



- Para conectar la máquina, accione el pulsador Encendido/ Apagado **3**.
- Para desconectar la máquina, vuelva a accionar el pulsador Encendido/ Apagado **3**.

#### 4.4 Ajuste de la longitud de corte



La longitud de corte se puede ajustar en tres niveles:

I: 0,5 mm

II: 1,5 mm

III: 2,5 mm

- Deslice la palanca 5 a la posición deseada.

#### 4.5 Accesorios de peine

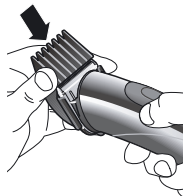

Los accesorios de peine 14 en las longitudes 4, 8, 12, 16 y 20 mm se pueden colocar en el cabezal de corte 4.

**Observe:** La longitud de corte del accesorio de peine y la longitud de corte ajustada en la máquina se suman.

**Ejemplo:** El accesorio de peine de 20 mm y la palanca 5 en la posición III (2,5 mm) producen una longitud de corte de 22,5 mm.

- Desconecte la máquina y deslice el accesorio de peine deseado sobre el cabezal de corte 4.

A continuación, puede cortar como siempre los cabellos de animales pequeños con la máquina.

## 5. Limpieza y cuidado



ADVERTENCIA

Para el perfecto funcionamiento, el cabezal de corte debe limpiarse regularmente y lubricarse en los correspondientes puntos. En caso de no limpiar regularmente el cabezal de corte, se produce un mayor desgaste del cabezal de corte y del motor.

### Limpieza del cabezal de corte



ADVERTENCIA

Podrían producirse daños en el cabezal de corte si este se desmonta.

- No desmonte de ningún modo el cabezal de corte, ya que no será posible volver a montarlo posteriormente.

En caso de uso regular, el cabezal de corte 4 se debería limpiar a fondo **una vez al día**.

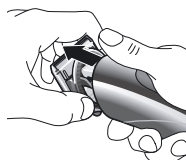

- Desconecte la máquina.
- Expulse el cabezal de corte completo hacia delante de la máquina de cabello.
- Elimine el cabello con el pincel de limpieza 13.



- Separe ligeramente las partes superior e inferior del cabezal de corte (ver figura) y retire con el pincel de limpieza los pelos que se encuentren en el intersticio.

### Lubricación del cabezal de corte

El cabezal de corte 4 se tiene que lubricar regularmente **(a ser posible, cada día)**.



- Retire el cabezal de corte.
- Aplique aceite en las zonas de contacto de las partes superior e inferior del cabezal de corte (ver figura).

- Para distribuir bien el aceite, haga funcionar su máquina durante unos 20 segundos. - ¡Para este fin, puede seguir trabajando sin problemas!

### Colocación del cabezal de corte

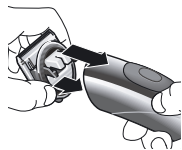

- Desconecte la máquina.
- Coloque primero los fiadores inferiores en las escotaduras en la máquina y apriete después el cabezal de corte con un movimiento giratorio hacia arriba. No aplique fuerza. El cabezal de corte tiene que encajar perceptiblemente.

### Limpieza de la máquina

- Frote la máquina de vez en cuando con un paño humedecido y séquelo a continuación.

### Limpieza de los contactos de carga

Si los contactos de carga **2** en la máquina o los contactos de carga **7** en el cargador están sucios, el proceso de carga se puede ver interrumpido u obstaculizado.

- Limpie los contactos con algodón o un paño empapado en alcohol.

## 6. Cambio de la batería

Cuando vaya disminuyendo la capacidad de la batería puede pedir una nueva batería al Servicio postventa de Aesculap y sustituir la antigua. Utilice únicamente la batería original Aesculap que se puede pedir al Servicio postventa de Aesculap. Al eliminar la batería usada, observe las normas para la eliminación de residuos (ver "Desecho de máquinas viejas" en página 88).



ADVERTENCIA

**El cable de conexión 11 no debe estar enchufado bajo ningún concepto en la máquina mientras se cambia la batería.**

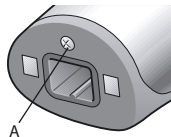

- Suelte el tornillo **A** junto a la hembra **1** en la parte inferior de la máquina.

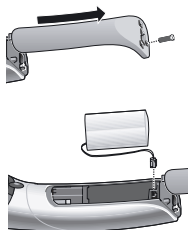

- Retire la cubierta de la máquina.
- Retire la batería usada de la máquina y saque el pequeño conector con cuidado hacia arriba.



ADVERTENCIA

**Sin batería no se permite conectar la máquina al cable de conexión 11 ni colocar la máquina en la estación de carga 8 conectada. Ambas cosas pueden causar la destrucción del sistema electrónico.**

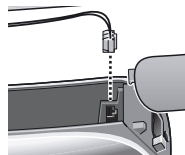

- Con cuidado, introduzca el pequeño conector de la nueva batería en la máquina de modo que se ajuste a la conexión correspondiente.
- Inserte la nueva batería en la máquina, coloque la cubierta y vuelva a apretar el tornillo.

## 7. Qué hacer cuando ...

### ... la máquina no se enciende?

- Está conectado el bloqueo de funcionamiento? Coloque la máquina en la estación de carga conectada para anular el bloqueo de funcionamiento.
- Está descargada la batería? Cargue máquina en la estación de carga o trabaje en funcionamiento con cable (conecte el cable de conexión directamente a la máquina).

- Si la máquina se carga a una temperatura ambiente demasiado alta (> 35 °C), se puede producir una desconexión de seguridad temporal de la máquina. Deje enfriar la máquina durante 5-10 minutos. A continuación, vuelve a estar preparado para el uso.

#### ... el cabezal de corte "tira"?

- Se tiene que limpiar y lubricar el cabezal de corte. Proceda de la manera descrita en página 69.

#### ... no se enciende ningún segmento del indicador de carga?

- Limpie los contactos de carga.
- Es posible que la máquina no esté posicionada correctamente en el cargador. Posiciónela correctamente.
- Posiblemente, el cable de conexión no está conectado correctamente.
- La batería está totalmente descargada y precisa un tiempo de carga más largo.

#### ... la máquina se desconecta sola?

- La batería está descargada. Cargue máquina en la estación de carga o trabaje en funcionamiento con cable (conecte el cable de conexión directamente a la máquina).

#### ... el tiempo de funcionamiento con una carga de batería es claramente más corto que antes?

- En su caso, se tiene que limpiar y lubricar el cabezal de corte. Proceda de la manera descrita en página 69.
- Si esto no soluciona el problema, pida una batería nueva al Servicio postventa de Aesculap y sustituya la antigua (ver "Cambio de la batería" en página 85).

#### ... la batería ya no se puede recargar?

- Pida una batería nueva al Servicio postventa de Aesculap y sustituya la antigua (ver "Cambio de la batería" en página 85).

## 8. Datos técnicos

<b>Producto</b>	<b>Akkurata/Vega</b>
Adaptador de red:	
Tensión de entrada	230 V / 50 Hz
Tensión de salida	CC 4,85 V, 800 mA
Nivel de presión acústica de las emisiones	LpA ≤70 dB(A)
Valor global de vibraciones	ah = 3,98 m/s <sup>2</sup>
Longitudes de corte (sin accesorio)	0,5; 1,5; 2,5 mm
Accesorios de peine	4, 8, 12, 16, 20 mm
Medidas (L x An x Al)	170 mm x 46 mm x 46 mm
Peso (pieza de mano)	< 250 g



Sujeto a modificaciones técnicas.

## 9. Desecho de máquinas viejas



Esta máquina eléctrica contiene una batería de iones de litio. La batería se tiene que desmontar para la eliminación (ver "Cambio de la batería" en página 71). Bajo ningún concepto se permite eliminar la batería con los residuos domésticos.

Si ya no se tiene que utilizar más la máquina eléctrica, se debe entregar al puesto de venta o al punto de recogida separado del organismo público de eliminación de residuos local (centro de reciclaje, centro de recuperación de materiales, etc.). La máquina eléctrica no se debe eliminar con los residuos domésticos. Lo mismo rige para las máquinas eléctricas que se hayan utilizado por última vez no en el ámbito doméstico sino, p.ej., en la industria o el comercio. Si la entrega de máquinas eléctricas de uso no doméstico ha quedado excluida por los organismos públicos locales de eliminación de residuos competentes, su servicio de asesoramiento sobre la eliminación de residuos informa sobre la eliminación respetuosa con el medioambiente.



## 10. 2 años de garantía

---

Distinguido cliente:

Gracias por decidirse por un producto de nuestra empresa. Desde hace varias décadas, la marca Aesculap es sinónimo de calidad comprobada y un servicio técnico de máximo nivel. Ofrecemos a nuestros clientes productos innovadores y potentes. Aesculap fabrica máquinas de alta calidad, garantizando asimismo el empleo de magníficos materiales y una cuidadosa fabricación. En caso de defectos de calidad detectados en el producto, ofrecemos una garantía de dos años después de la adquisición (contados a partir de la fecha de la factura).

Además de los derechos de garantía que le corresponden en base al contrato y la legislación, Aesculap le ofrece una garantía de fabricante con las siguientes condiciones:

Esta garantía de fabricante es válida durante dos años a partir de la fecha de compra. Se aplica en caso de deficiencias (errores, defectos) debidas a defectos del material y de fabricación.

Quedan excluidos de nuestra garantía de fabricante:

- Los defectos causados por el uso inapropiado, desgaste normal o el hecho de que personas no autorizadas hayan efectuado intervenciones inadecuadas en el producto o en el montaje se utilicen productos de otros fabricantes que no sean compatibles o no funcionen perfectamente. Las piezas típicas que están sujetas a un desgaste regular y, en consecuencia, que no quedan cubiertas por nuestra garantía de fábrica son, en particular, la batería y el cabezal de corte.
- Asimismo, quedan excluidos los defectos que tengan un efecto nulo o insignificante en el valor o la aptitud para el uso

En caso de que, durante nuestro plazo de garantía de dos años desde la fecha de la adquisición, apareciera un defecto cubierto por nuestra garantía de fabricante, podremos optar, a nuestra elección, por reparar el producto defectuoso o sustituirlo por otro nuevo.

El requisito para nuestra garantía de fabricante es que nos envíe o entregue el producto y el justificante de compra (factura) dentro del plazo de garantía, concretamente a las Empresas de distribución nacionales de Aesculap o al Servicio postventa competente a nivel nacional.

Las direcciones de nuestros centros de Servicio postventa se encuentran al final de estas instrucciones.

Naturalmente, podrá manifestar, independientemente de nuestra garantía de fabricante, sus derechos de garantía frente al vendedor, p.ej. cumplimiento posterior (obra correctora, reparación o sustitución), rescisión o reducción del precio de compra, si estos derechos le corresponden por ley o en base al contrato. Estos derechos no se ven afectados por nuestra garantía de fabricante adicional.

### **Direcciones de servicio**

Aesculap Suhl GmbH  
Fröhliche-Mann-Straße 15  
98528 Suhl / Germany

Phone: +49 3681 49820  
Fax: +49 3681 498234  
E-Mail: suhl@aesculap.de

Las direcciones de servicio restantes puede enterar a través de la dirección mencionada arriba.



## Indice

- |     |  |     |     |                                      |     |
|-----|--|-----|-----|--------------------------------------|-----|
| 1.  | Denominazione dei componenti . . . . .           | 95  | 6.  | Sostituzione della batteria. . . . . | 107 |
| 2.  | Sicurezza. . . . .                               | 96  | 7.  | Cosa fare quando. . . . .            | 108 |
| 2.4 | Indicazioni generali di sicurezza. . . . .       | 97  | 8.  | Specifiche tecniche . . . . .        | 110 |
| 2.2 | Utilizzo corretto. . . . .                       | 96  | 9.  | Smaltimento . . . . .                | 110 |
| 2.3 | Importanti indicazioni di pericolo . . . . .     | 97  | 10. | Garanzia 2 anni . . . . .            | 111 |
| 2.4 | Indicazioni generali di sicurezza. . . . .       | 97  |     |                                      |     |
| 2.5 | Sicurezza durante il funzionamento. . . . .      | 100 |     |                                      |     |
| 2.6 | Accumulatore agli ioni di litio . . . . .        | 100 |     |                                      |     |
| 2.7 | Pulizia, cura e conservazione . . . . .          | 101 |     |                                      |     |
| 3.  | Preparazione. . . . .                            | 102 |     |                                      |     |
| 3.1 | Processo di caricamento . . . . .                | 102 |     |                                      |     |
| 3.2 | Avvolgimento del cavo di collegamento . . . . .  | 103 |     |                                      |     |
| 3.3 | Sistemazione dei pettini . . . . .               | 103 |     |                                      |     |
| 4.  | Uso . . . . .                                    | 104 |     |                                      |     |
| 4.1 | Blocco di sicurezza. . . . .                     | 104 |     |                                      |     |
| 4.2 | Funzionamento con cavo . . . . .                 | 104 |     |                                      |     |
| 4.3 | Accensione e spegnimento . . . . .               | 104 |     |                                      |     |
| 4.4 | Impostazione della lunghezza di taglio . . . . . | 105 |     |                                      |     |
| 4.5 | Pettini . . . . .                                | 105 |     |                                      |     |
| 5.  | Pulizia e manutenzione . . . . .                 | 105 |     |                                      |     |

## Vi ringraziamo vivamente

di avere acquistato **Akkurata/Vega**, la nuova tosatrice di Aesculap.

È costruito secondo lo stato più attuale della tecnica. Questa tosatrice professionale è innovativo e curato nel design. Durante la progettazione sono stati presi in considerazione i requisiti richiesti ad una tosatrice professionale.

Oltre ad una potenza di taglio ottimale, la tosatrice offre:

- possibilità di funzionamento a batteria / con cavo
- ricarica rapida in una sola ora
- 3 livelli di regolazione della lunghezza di taglio
- indicatore dello stato della batteria

Vi auguriamo buon divertimento nella realizzazione delle vostre acconciature con la tosatrice.

La vostra  
Aesculap Suhl GmbH

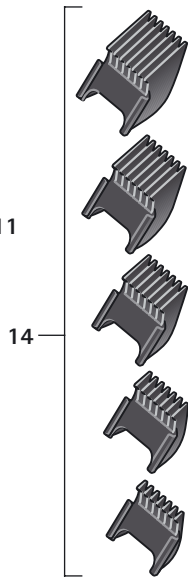
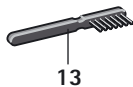
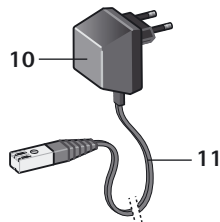
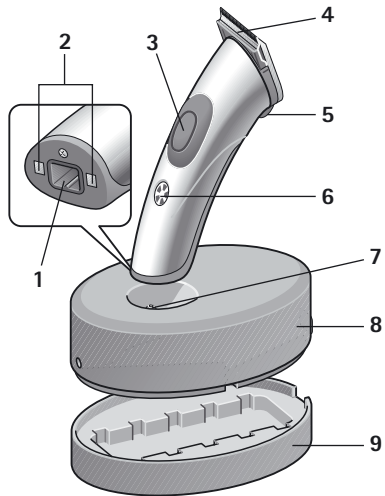

## 1. Denominazione dei componenti

---

- 1 Presa per il cavo di collegamento all'apparecchio (per il funzionamento con cavo)
- 2 Contatti di caricamento della tosatrice
- 3 Tasto on/off
- 4 Testina di taglio
- 5 Levetta per la regolazione della lunghezza di taglio
- 6 Indicatore della carica / Indicatore dello stato della batteria
- 7 Contatti di caricamento della stazione di caricamento
- 8 Stazione di caricamento
- 9 Portapettini
- 10 Alimentatore a spina
- 11 Cavo di collegamento per la stazione di caricamento e per il funzionamento con cavo
- 12 Flacone d'olio lubrificante
- 13 Spazzolino di pulizia
- 14 Pettini 4, 8, 12, 16, 20 mm

## 2. Sicurezza

---

Leggete attentamente le istruzioni per l'uso e in particolare il capitolo "Sicurezza" **prima** di usare la tosatrice. In questo modo proteggerete la vostra incolumità personale nei confronti di possibili pericoli, nonché il dispositivo contro danneggiamenti dovuti a usi errati.

Conservare le presenti istruzioni per l'uso per la consultazione futura. In caso di cessione dell'apparecchio, consegnare anche le presenti istruzioni per l'uso.

### 2.1 Spiegazione dei termini

Nelle istruzioni per l'uso vengono utilizzati i seguenti termini:



PERICOLO

**Rischio elevato. La mancata osservanza di questa avvertenza può essere causa di gravi lesioni.**



AVVERTENZA

**Rischio medio. La mancata osservanza di questa avvertenza può essere causa di danni materiali.**

### NOTA

*rischio ridotto. Si tratta di indicazioni da osservare durante il maneggiamento dell'apparecchio.*

### 2.2 Utilizzo corretto

- La tosatrice può essere utilizzata per tosare piccoli animali.
- L'apparecchio è idoneo solo per l'uso in ambienti chiusi! Non utilizzare l'apparecchio all'aria aperta (giardini, terrazzi, ecc.)!
- **L'apparecchio è stato concepito per l'utilizzo professionale nei saloni grooming e negli studi veterinari. Rispettando le indicazioni di sicurezza è possibile utilizzare l'apparecchio anche in ambito domestico.**



## 2.3 Importanti indicazioni di pericolo



PERICOLO

### Pericolo di scossa elettrica!

- L'apparecchio non deve mai essere caricato o utilizzato nella vasca, nella doccia o sopra a un lavello / recipiente simile riempito d'acqua.



- Proteggere l'apparecchio, la stazione di caricamento ed il cavo di collegamento da umidità, acqua e altri liquidi e non utilizzarlo con le mani bagnate.
- Non immergere l'apparecchio, la stazione di caricamento ed il cavo di collegamento in acqua e non sciacquare sotto acqua corrente.
- Qualora l'apparecchio dovesse cadere in acqua, non riutilizzarlo.
- Il montaggio nell'impianto interno di un **dispositivo di protezione contro la corrente di guasto** con una corrente di interruzione nominale inferiore a 30 mA offre una protezione supplementare.

Consigliamo di far proteggere i circuiti elettrici dal proprio elettricista con un circuito di protezione contro le correnti di guasto.

## 2.4 Indicazioni generali di sicurezza



PERICOLO

- Non mettere mai in funzione l'apparecchio se:
  - l'apparecchio, la stazione di caricamento o il cavo di collegamento sono danneggiati.
  - la testina di taglio è danneggiata o rotta, in quanto può causare lesioni sulla cute.
  - l'apparecchio è caduto, presenta danneggiamenti visibili o il suo funzionamento è limitato.
  - l'apparecchio è talmente danneggiato da presentare parti elettriche scoperte.

In ogni caso, staccare immediatamente l'apparecchio dall'alimentazione di rete ed informare il Centro di Assistenza tecnica!

- Verificare che la tensione di rete corrisponda a quella indicata sulla targhetta di omologazione.
- Se durante il caricamento o il funzionamento con cavo si verifica un guasto, scollegare l'alimentatore.

L'apparecchio non è idoneo all'uso da parte di persone (inclusi bambini) con capacità fisiche, sensoriali o mentali ridotte o da parte di persone prive di esperienza e/o competenza, fatti salvi i casi in cui tali persone siano supervisionati o abbiano ricevuto istruzioni per l'uso dell'apparecchio da una persona responsabile della loro sicurezza. I bambini devono essere tenuti sotto controllo, per evitare che giochino con l'apparecchio.

- Tenere l'apparecchio al di fuori della portata dei bambini.
- Anche il materiale d'imballaggio, come ad es. le pellicole, deve essere tenuto lontano dalla portata dei bambini.
- Sistemare il cavo di collegamento in modo che nessuno possa inciamparvi o calpestarlo!

- Proteggere il cavo di collegamento contro possibili danneggiamenti. Non tirare mai il cavo di collegamento. Per staccare l'alimentatore, afferrare la spina ed estrarla dalla presa. Tenere il cavo lontano da superfici calde. Controllare regolarmente la presenza di eventuali danni al cavo di collegamento.
- Non sottoporre l'apparecchio a temperature inferiori a 0 °C o superiori a +40 °C per periodi prolungati. Evitare l'irradiazione solare diretta.
- Per evitare rischi, le riparazioni devono essere effettuate solo da personale autorizzato Aesculap.
- Se il cavo di collegamento **11** risulta danneggiato, deve essere sostituito insieme all'alimentatore. Utilizzare solo ricambi originali, che potranno essere ordinati presso il servizio di assistenza Aesculap. L'apparecchio non deve essere aperto, tranne che nel caso della sostituzione della batteria (vedere "Sostituzione della batteria" a pagina 107).
- La testina di taglio non deve essere smontata.

**NOTA:**

*La sicurezza degli apparecchi elettrici Aesculap conforme alle regole della tecnica riconosciute e alla legge sulla sicurezza degli apparecchi.*

*Gli indicatori luminosi come LED o gli indicatori a raggi infrarossi non superano la classe laser 1 secondo IEC 825-1. Secondo l'attuale stato della tecnica, i componenti degli apparecchi elettrotecnici sono soggetti in determinata misura a un processo di usura dovuto al tempo. Per garantire un funzionamento ottimale e in sicurezza, consigliamo pertanto di far eseguire un controllo periodico da parte del Servizio di Assistenza Tecnica di Aesculap Suhl GmbH.*

**Indirizzo d'assistenza**

Aesculap Suhl GmbH  
Fröhliche-Mann-Straße 15  
98528 Suhl / Germany

Phone: +49 3681 49820

Fax: +49 3681 498234

E-Mail: [suhl@aesculap.de](mailto:suhl@aesculap.de)

Gli altri indirizzi dell'assistenza possono essere richiesti all'indirizzo predetto.

## 2.5 Sicurezza durante il funzionamento



PERICOLO

- Non toccare la testina di taglio ad apparecchio acceso.

- Spegnere l'apparecchio quando:
  - si ripone l'apparecchio, ad es. per caricarlo o per interrompere brevemente la procedura di taglio.
  - si inserisce o rimuove un pettine.
- Durante il funzionamento il cavo non deve entrare in contatto con la testina di taglio.
- Utilizzare la tosatrice solo unitamente agli accessori originali (stazione di caricamento, pettini, batteria, cavo di collegamento con alimentatore, ecc.).

## 2.6 Accumulatore agli ioni di litio

Questo apparecchio integra un moderno accumulatore agli ioni di litio, che si contraddistingue per capacità particolarmente elevata abbinata a un peso contenuto.

Non subisce alcun "Memory Effekt" e, se correttamente utilizzato, ha una lunga durata.



PERICOLO

**Se non correttamente maneggiati, gli accumulatori a ioni di litio possono distruggersi, esplodere o incendiarsi.**

- Pertanto è assolutamente necessario osservare le seguenti avvertenze di sicurezza.
- Proteggere l'accumulatore da danni meccanici di qualunque tipo, quali ad es. urti violenti o forti pressioni. Non cercare in alcun caso di aprire l'accumulatore per ripararlo o manipolarlo in altro modo.
- Non circuitare mai l'accumulatore. I contatti dell'accumulatore smontato non devono mai essere collegati mediante oggetti metallici (ad es. forcine per capelli, forbici, pettini con manico).

- Non esporre l'accumulatore a temperature estreme (inferiori a 0 °C o superiori a +40 °C). Evitare ad esempio la vicinanza a riscaldamenti o radiazioni solari dirette.
- Caricare l'accumulatore esclusivamente nell'apparecchio con accessori originali (stazione di carica o cavo di collegamento) evitando di invertire i collegamenti.
- Caricare l'accumulatore esclusivamente in ambienti asciutti e mai nei pressi di acidi o materiali facilmente infiammabili.
- Non gettare mai l'accumulatore nel fuoco.
- Per questo apparecchio usare esclusivamente l'accumulatore originale.
- L'accumulatore non deve entrare in contatto con l'acqua.
- Non spegnere mai con acqua un accumulatore agli ioni di litio in fiamme. Usare sabbia o altro mezzo estinguente per soffocamento.
- Qualora la soluzione elettrolita fuoriesca dall'accumulatore, evitare il contatto con la cute, gli occhi e le mucose. Sciacquare immediatamente i punti interessati con abbondante acqua fresca e consultare un medico.

#### NOTA

*Qualora l'apparecchio non sia più utilizzato, conservare l'apparecchio stesso o l'accumulatore in un luogo fresco e non soggetto a gelate (a 15° C circa) con una condizione di carica del 40-60 %. In questo modo si prevengono invecchiamenti precoci dell'accumulatore.*

## 2.7 Pulizia, cura e conservazione



**PERICOLO**

**L'apparecchio deve essere spento e scollegato dalla rete di alimentazione quando:**

- l'apparecchio deve essere pulito o lubrificato.
- la batteria deve essere sostituita.

Non cercate mai di rimuovere polvere o corpi estranei dall'interno dell'apparecchio con oggetti appuntiti (ad es. con un pettine con manico).



AVVERTENZA

Per evitare un'usura eccessiva della testina di taglio o del motore, la testina deve essere regolarmente pulita e lubrificata negli appositi punti (vedere "Pulizia e manutenzione" a pagina 105)

- Per la pulizia dell'apparecchio non utilizzate detersivi aggressivi o che possano graffiare le superfici.
- Non avvolgete il cavo di collegamento intorno all'apparecchio poiché potrebbe spezzarsi.
- Dopo aver smontato la batteria, non collegate l'apparecchio al cavo di collegamento **11** e non posizionatelo sulla stazione di caricamento **8** collegata, poiché entrambe le operazioni potrebbero provocare la distruzione delle parti elettroniche dell'apparecchio.

### 3. Preparazione

#### 3.1 Processo di caricamento

Quando l'apparecchio viene consegnato, non è pronto per il funzionamento a batteria. E' però possibile utiliz-

zarlo immediatamente nella modalità con cavo (vedere "Funzionamento con cavo" a pagina 104).

**Prima di utilizzarlo per la prima volta (senza cavo) l'apparecchio deve essere messo in carica per 2 ore.**

Un "sovraccaricamento" dell'apparecchio non è possibile.

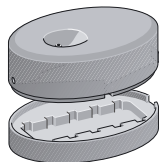

- Prima del primo caricamento rimuovere la stazione di caricamento **8** dal portapettini **9**.
- Verificare che la tensione di rete corrisponda a quella indicata sulla targhetta di omologazione (posta sull'alimentatore **10**).
- Inserire il cavo di collegamento **11** nella stazione di caricamento e l'alimentatore **10** in una presa di corrente.
- Collocare la stazione di caricamento su una superficie piana.
- Sistemare l'apparecchio sulla stazione di caricamento.



L'indicatore della carica **6** visualizza lo stato di carica. E' composto da 5 segmenti, ognuno dei quali rappresenta il 20 % ca. della capacità della batteria.



La batteria è scarica.



La batteria è carica al 20 % max.



La batteria è carica al 40 % max.



La batteria è carica al 60 % max.



La batteria è carica al 80 % max.



La batteria è completamente carica.

### 3.2 Avvolgimento del cavo di collegamento

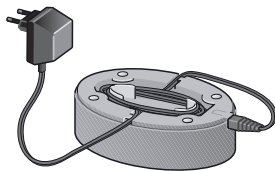

Se non è necessario utilizzare l'intera lunghezza del cavo di collegamento, una parte di esso può essere avvolta nel vano portacavo situato sotto alla stazione di caricamento **8**.

### 3.3 Sistemazione dei pettini



I pettini **14** possono essere riposti ben visibili nell'apposito portapettini **9**.

## 4. Uso

### 4.1 Blocco di sicurezza

L'apparecchio è fornito con una protezione contro la possibilità che venga acceso inavvertitamente. Questa funzione di blocco può essere attivata anche dall'utente, per es. quando è necessario trasportare l'apparecchio.

#### Eliminazione del blocco di sicurezza:

- Collocare l'apparecchio sulla stazione di caricamento **8** collegata. L'indicatore della carica **6** si accende. L'apparecchio è pronto per l'uso.

L'apparecchio è immediatamente pronto per l'uso nella modalità con cavo.

#### Attivazione del blocco di sicurezza:

- Tenere premuto il tasto on/off **3** per ca. 4 secondi. Ora l'azionamento del tasto on/off non avrà alcun effetto sull'apparecchio.

### 4.2 Funzionamento con cavo

Se necessario, per es. quando la batteria non è completamente carica o ha una carica insufficiente, è possibile utilizzare l'apparecchio anche collegato alla corrente con il cavo..

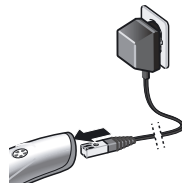

- Inserire l'alimentatore a spina **10** in una presa.
- Scollegare la spina del cavo di collegamento **11** dalla stazione di caricamento **8** e collegarla direttamente nell'apparecchio.

### 4.3 Accensione e spegnimento



- Per accendere l'apparecchio, premere il tasto on/off **3**.
- Per spegnere l'apparecchio, premere nuovamente il tasto on/off **3**.



#### 4.4 Impostazione della lunghezza di taglio



La lunghezza di taglio può essere impostata su tre livelli:

**I:** 0,5 mm

**II:** 1,5 mm

**III:** 2,5 mm

- Far scorrere la levetta **5** nella posizione desiderata.

#### 4.5 Pettini

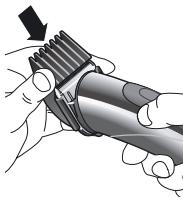

I pettini **14** di lunghezza 4, 8, 12, 16 e 20 mm possono essere montati sulla testina di taglio **4**.

**Attenzione:** la lunghezza del pettine va ad aggiungersi alla lunghezza di taglio già impostata sull'apparecchio.

**Esempio:** il pettine da 20 mm e la levetta **5** posizionata su III (2,5 mm) determinano una lunghezza di taglio di 22,5 mm.

- Spegner la tosatrice e inserire il pettine desiderato sulla testina di taglio **4**.

Dopo di che, con la tosatrice è possibile tosare i peli dei piccoli animali come di consueto.

### 5. Pulizia e manutenzione



AVVERTENZA

Per un funzionamento ottimale, la testina di taglio deve essere pulita regolarmente e lubrificata negli appositi punti. Se non si pulisce regolarmente la testina di taglio, questa e il motore si usureranno eccessivamente.

## Pulizia della testina di taglio



AVVERTENZA

### Danneggiamento della testina di taglio durante lo smontaggio!

- Non smontare mai la testina di taglio. Non sarà più possibile eseguire un successivo montaggio.

In caso d'uso regolare, la testina di taglio **4** dovrebbe essere pulita **una volta al giorno**.

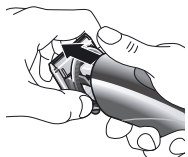

- Spegnerne l'apparecchio.
- Spingere in avanti la testina di taglio completa fino a farla fuoriuscire dalla tosatrice.
- Eliminare i capelli con lo spazzolino di pulizia **13**.



- Allargare leggermente la parte superiore e inferiore della testina di taglio (vedere la figura) ed eliminare i capelli rimasti tra le due lame con lo spazzolino di pulizia.

## Lubrificazione della testina di taglio

La testina di taglio **4** deve essere lubrificata regolarmente (**meglio se quotidianamente**).



- Rimuovere la testina di taglio.
- Oliare i punti in cui la parte superiore ed inferiore della testina di taglio si toccano (vedere la figura).

- Perché l'olio possa distribuirsi uniformemente, mettere in funzione la tosatrice per circa 20 secondi. - Ora è possibile continuare a lavorare!

## Montaggio della testina di taglio

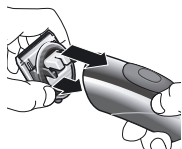

- Spegnere l'apparecchio.
- Posizionare gli arresti inferiori negli incavi dell'apparecchio e premere la testina di taglio in posizione con un movimento rotatorio verso l'alto. Non esercitare forza: la testina di taglio deve potersi agganciare facilmente.

## Pulizia dell'apparecchio

- Pulire l'apparecchio di tanto in tanto con un panno inumidito e successivamente asciugarlo.

## Pulizia dei contatti di caricamento

Quando i contatti di caricamento **2** sull'apparecchio o i contatti di caricamento **7** sulla stazione di caricamento sono sporchi, il processo di caricamento può essere interrotto o ostacolato.

- Pulire i contatti con un batuffolo di ovatta o uno straccio inumidito in alcool o disinfettante.

## 6. Sostituzione della batteria

Quando la capacità della batteria comincia ad affievolirsi, è possibile ordinare una nuova batteria presso il Servizio di Assistenza Aesculap e sostituirla a quella vecchia. Utilizzare solo batterie originali Aesculap, che potranno essere ordinate presso il Servizio di Assistenza Aesculap. Nello smaltimento delle batterie usate, rispettare le norme di legge in materia di smaltimento dei rifiuti (vedere "Smaltimento" a pagina 110).



AVVERTENZA

**Durante la sostituzione della batteria il cavo di collegamento 11 non deve mai, per alcun motivo, restare inserito nell'apparecchio.**

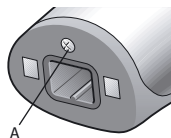

- Svitare la vite **A** situata nei pressi della presa **1** sul fondo dell'apparecchio.

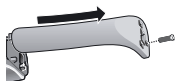

- Far scivolare il coperchio dell'apparecchio e rimuoverlo.

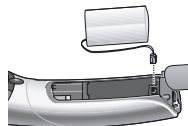

- Estrarre la batteria vecchia dall'apparecchio e scollegare con cautela la piccola spina sfilandola verso l'alto.



AVVERTENZA

**Senza la batteria l'apparecchio non deve essere collegato al cavo di collegamento 11 né posizionato sulla stazione di caricamento 8 collegata, poiché entrambe le operazioni potrebbero provocare la distruzione delle parti elettroniche dell'apparecchio.**

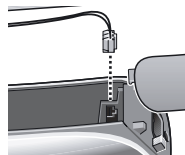

- Collegare con cautela la piccola spina della nuova batteria all'apposito raccordo all'interno dell'apparecchio.
- Inserire la nuova batteria all'interno dell'apparecchio, riposizionare il coperchio e riavvitare nuovamente la vite.

## 7. Cosa fare quando...

### ... l'apparecchio non si accende?

- E' attivato il blocco di sicurezza? Posizionare l'apparecchio sulla stazione di caricamento collegata per eliminare il blocco di sicurezza.
- La batteria è scarica? Caricare la tosatrice sulla stazione di caricamento o lavorare in modalità con cavo (collegare il cavo di collegamento direttamente all'apparecchio).

- Se l'apparecchio viene caricato in presenza di temperature ambiente elevate (> 35 °C), è possibile che si verifichi un temporaneo spegnimento di sicurezza dell'apparecchio. Lasciare raffreddare l'apparecchio per 5 - 10 minuti. L'apparecchio è nuovamente pronto per l'uso.

#### ... la testina di taglio "strappa"?

- La testina di taglio deve essere pulita e lubrificata. Procedere come descritto a pagina 106.

#### ... nessun segmento dell'indicatore di carica è acceso?

- Pulire i contatti di caricamento.
- Forse l'apparecchio non è collocato correttamente sulla stazione di caricamento. Posizionarlo correttamente.
- Forse il cavo di collegamento non è collegato correttamente.
- La batteria è quasi completamente scarica e necessita di un tempo di caricamento più lungo.

#### ... l'apparecchio si spegne da solo?

- La batteria è scarica. Caricare la tosatrice sulla stazione di caricamento o lavorare in modalità con cavo (collegare il cavo di collegamento direttamente all'apparecchio).

#### ... la durata di funzionamento con una carica completa della batteria è decisamente più breve del solito?

- La testina di taglio deve essere pulita e lubrificata. Procedere come descritto a pagina 106.
- Se questo non migliora la situazione, ordinare una nuova batteria presso il Servizio di Assistenza Aesculap e sostituirla a quella vecchia (vedere "Sostituzione della batteria" a pagina 107).

#### ... la batteria non si ricarica più?

- Ordinare una nuova batteria presso il Servizio di Assistenza Aesculap e sostituirla a quella vecchia (vedere "Sostituzione della batteria" a pagina 107).

## 8. Specifiche tecniche

Prodotto	Akkurata/Vega
Adattatore di rete:	
Tensione in ingresso	230 V / 50 Hz
Tensione in uscita	DC 4,85 V, 800 mA
Livello di pressione acustica	LpA $\leq 70$ dB(A)
Valore totale di vibrazioni	ah = 3,98 m/s <sup>2</sup>
Lunghezze di taglio (senza pettine)	0,5; 1,5; 2,5 mm
Pettini	4, 8, 12, 16, 20 mm
Dimensioni (l x p x h)	170 mm x 46 mm x 46 mm
Peso (solo la tosatrice)	< 250 g



Con riserva di modifiche tecniche.

## 9. Smaltimento



In questo apparecchio elettrico è presente un accumulatore agli ioni di litio. La batteria sostituita deve essere adeguatamente smaltita (vedere "Sostituzione della batteria" a pagina 107). La batteria non deve essere smaltita nel contenitore dei rifiuti residui.

Qualora l'apparecchio non venisse più utilizzato, restituirlo al punto vendita o consegnarlo presso l'ente pubblico locale autorizzato allo smaltimento (centro di riciclaggio, ecc.).

Non smaltire l'apparecchio elettrico nel contenitore dei rifiuti residui.

Questo vale anche per gli apparecchi elettrici utilizzati non da privati, ma ad es. nell'industria o nel commercio. Qualora non fosse possibile smaltire i vecchi apparecchi elettrici utilizzati dai privati presso gli enti pubblici locali autorizzati allo smaltimento, l'apposito punto informativo fornirà indicazioni per uno smaltimento corretto.

## 10. Garanzia 2 anni

---

Gentile Cliente,  
grazie per aver scelto un prodotto della nostra azienda. Da decenni il nome Aesculap è sinonimo di comprovata qualità e servizio di prim'ordine. I prodotti che offriamo ai nostri clienti sono innovativi ed efficienti.

Aesculap produce apparecchi di qualità elevata e assicura l'uso di materiali pregiati, nonché un'esecuzione accurata. Forniamo una garanzia di due anni dall'acquisto (a partire dalla data indicata in fattura) per difetti qualitativi del prodotto.

Oltre ai diritti di garanzia di cui godete contrattualmente e legalmente, Aesculap vi offre una garanzia del fabbricante alle condizioni seguenti:

La presente garanzia del fabbricante ha una validità di due anni a decorrere dalla data d'acquisto. Essa si applica in caso di danni (guasti, difetti) riconducibili a difetti del materiale o a errori del fabbricante.

La nostra garanzia del fabbricante non comprende:

- I difetti derivanti da un utilizzo scorretto, da normale usura o da interventi errati sul prodotto eseguiti da persone non autorizzate o dall'impiego in fase di montaggio di prodotti estranei non conformi o non correttamente funzionanti. Batteria e testina di taglio sono componenti particolarmente soggetti a usura e sono quindi esclusi dalla nostra garanzia del fabbricante.
- Analogamente, vengono esclusi quei difetti che non influiscono o influiscono solo in modo trascurabile sul valore o sull'utilizzabilità del prodotto.

Nel caso in cui, nell'arco dei due anni successivi alla data d'acquisto a cui fa riferimento la nostra garanzia, dovesse insorgere un difetto che rientra nella copertura della nostra garanzia, il prodotto difettoso potrà essere, a nostra discrezione, riparato o sostituito con un altro.

Condizione fondamentale per l'applicazione della nostra garanzia del fabbricante è l'invio o la trasmissione, entro la scadenza della garanzia, del prodotto e del relativo documento d'acquisto (fattura o scontrino fiscale), che dovranno pervenire alle società di distribuzione nazionale di Aesculap o al servizio di assistenza nazionale competente.

Gli indirizzi dei nostri centri di assistenza clienti sono indicati alla fine delle presenti istruzioni.

Naturalmente è possibile impugnare i propri diritti alla garanzia contro il venditore anche indipendentemente dalla nostra garanzia del fabbricante, ad esempio per successivo adempimento (correzione, riparazione o sostituzione), recesso o riduzione del prezzo d'acquisto, a condizione che tali diritti vi spettino per contratto o per le legge. Questi diritti vengono fatti salvi indipendentemente dalla nostra garanzia aggiuntiva del fabbricante.

#### **Indirizzo d'assistenza**

Aesculap Suhl GmbH  
Fröhliche-Mann-Straße 15  
98528 Suhl / Germany

Phone: +49 3681 49820  
Fax: +49 3681 498234  
E-Mail: [suhl@aesculap.de](mailto:suhl@aesculap.de)

Gli altri indirizzi dell'assistenza possono essere richiesti all'indirizzo predetto.





## Содержание

1.	Обозначение деталей . . . . .	117	4.5	Насадки-гребни . . . . .	129
2.	Безопасность . . . . .	118	5.	Чистка и уход. . . . .	130
2.1	Разъяснение понятий. . . . .	118	6.	Замена аккумулятора . . . . .	132
2.2	Использование по назначению . . . .	118	7.	Что делать, если . . . . .	133
2.3	Важные указания об опасности . . . .	119	8.	Технические характеристики . . . . .	135
2.4	Общие инструкции по технике безопасности . . . . .	120	9.	Утилизация . . . . .	136
2.5	Безопасность во время работы . . . .	122	10.	Гарантия 2 года. . . . .	137
2.6	Литиево-ионный аккумулятор . . . . .	123			
2.7	Чистка, уход и хранение . . . . .	124			
3.	Подготовка. . . . .	125			
3.1	Процесс зарядки. . . . .	125			
3.2	Размещение соединительного кабеля. . . . .	122			
3.3	Хранение насадок-гребней. . . . .	127			
4.	Эксплуатация . . . . .	127			
4.1	Блокировка функционирования . . . .	127			
4.2	Режим работы от сети . . . . .	128			
4.3	Включение и выключение . . . . .	128			
4.4	Регулировка длины среза . . . . .	129			

## Большое спасибо

за покупку машинки **Akkurata/Vega**, новой машинки для стрижки производства фирмы Aesculap.

Она соответствует новейшему уровню техники. Эта профессиональная машинка для стрижки представляет собой инновационное изделие с особым дизайном. При разработке были учтены все требования, предъявляемые к профессиональным машинкам.

Наряду с оптимальной режущей способностью, в машинке для стрижки предусмотрены:

- режим работы от аккумулятора / режим работы от сети
- ускоренная зарядка в течение одного часа
- 3-х ступенчатая регулировка длины среза
- индикатор состояния аккумулятора

Желаем Вам приятной работы с машинкой для стрижки.

Ваша  
фирма Aesculap Suhl GmbH

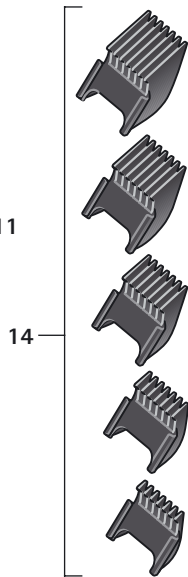
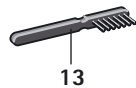
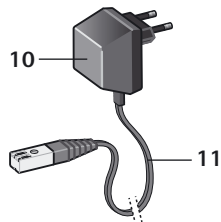
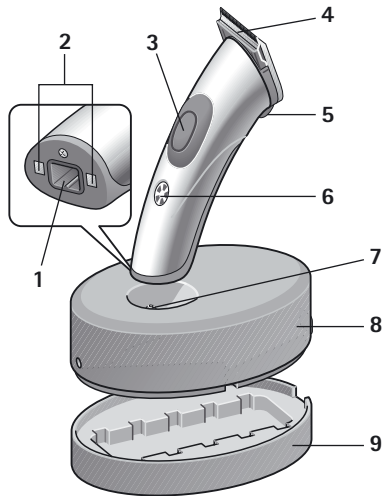

## 1. Обозначение деталей

---

- 1 Гнездо для соединительного кабеля на устройстве (для режима работы от сети)
- 2 Зарядные контакты на устройстве
- 3 Кнопка "Вкл/Выкл"
- 4 Стригущая головка
- 5 Рукоятка для регулировки длины среза
- 6 Индикатор зарядки / индикатор состояния аккумулятора
- 7 Зарядные контакты на зарядной станции
- 8 Зарядная станция
- 9 Подставка для насадок-гребней
- 10 Штекерный блок питания
- 11 Соединительный кабель для зарядной станции и режима работы от сети
- 12 Бутылочка с маслом
- 13 Чистящая кисточка
- 14 Насадки-гребни 4, 8, 12, 16, 20 мм

## 2. Безопасность

Перед эксплуатацией машинки для стрижки необходимо внимательно прочитать руководство по эксплуатации, в особенности главу "Безопасность". Это поможет защитить себя от возможных опасностей, а устройство - от повреждений вследствие ненадлежащего обращения.

Сохранять данное руководство по эксплуатации для последующего повторного прочтения. При передаче устройства следует передать вместе с ним и данное руководство по эксплуатации.

### 2.1 Разъяснение понятий

В данном руководстве по эксплуатации встречаются следующие понятия:



ОПАСНОСТЬ

**Высокий риск. Несоблюдение предупреждения может стать причиной тяжелых травм.**



ВНИМАНИЕ

**Средний риск. Несоблюдение предупреждения может причинить материальный ущерб.**

### УКАЗАНИЕ

*Низкий риск. Указания, которые необходимо соблюдать при обращении с устройством.*

### 2.2 Использование по назначению

- Машинка для стрижки применяется для тримминга мелких домашних животных.
- Устройство рассчитано только на использование в помещении! Не эксплуатировать вне помещений (в саду, на террасе и т.д.)!
- **Устройство разработано для профессионального применения в груминг-салонах и в ветеринарной практике. При соблюдении инструкций по технике безопасности возможно использование устройства дома.**

## 2.3 Важные указания об опасности



ОПАСНОСТЬ

### Опасность поражения электрическим током!



- Ни в коем случае не заряжать и не эксплуатировать устройство в ванне, душе, над заполненным водой умывальником / прочей емкостью.
- Беречь устройство, зарядную станцию и соединительный кабель от попадания влаги, воды и других жидкостей и не держать его мокрыми руками.
- Не погружать устройство, зарядную станцию и соединительный кабель в воду и не промывать под проточной водой.
- Если устройство упало в воду, то после этого нельзя его снова использовать.

- Дополнительную защиту обеспечивает установка **автомата защитного отключения тока утечки** с номинальным током отключения менее 30 мА во внутренней электропроводке здания. Рекомендуем поручить специалисту-электрику установить в электрических цепях защиту на отключение, действующую при появлении тока повреждения или тока утечки.

## 2.4 Общие инструкции по технике безопасности



ОПАСНОСТЬ

- Ни в коем случае не эксплуатировать устройство:
  - при повреждении устройства, зарядной станции или соединительного кабеля.
  - при повреждении или надломе стригущей головки, так как можно повредить кожу.
  - при падении устройства, наличии видимых повреждений или ограничении режима работы.
  - при повреждении устройства в такой степени, что открыты электрические детали.

В каждом случае немедленно отсоединить устройство от сети и поставить в известность отдел технического обслуживания!

- Проверить, совпадает ли напряжение сети с напряжением, указанным на заводской табличке.
- При возникновении неисправности во время зарядки или во время работы от сети вынуть штекерный блок питания.

Данное устройство не предназначено для использования лицами (включая детей) с ограниченными физическими, сенсорными или умственными способностями или лицами, не обладающими достаточным опытом и/или достаточными знаниями, кроме тех случаев, когда они находятся под надзором ответственного за их безопасность лица или получили от него инструкции по обращению с устройством. Не оставлять детей без надзора, чтобы гарантировать, что они не играют с устройством.

- Хранить устройство в недоступном для детей месте.
- Держать подальше от детей упаковочный материал, например, пленку.



- Класть соединительный провод таким образом, чтобы никто не споткнулся и не наступил на него!
- Беречь соединительный провод от повреждений. Ни в коем случае не тянуть за соединительный провод. Браться руками за штекерный блок питания при вытягивании его из розетки. Держать провод вдали от горячих поверхностей. Регулярно проверять соединительный провод на наличие повреждений.
- Не подвергать устройство продолжительному воздействию температуры ниже 0 °С или выше +40 °С. Беречь от воздействия прямых солнечных лучей.
- Во избежание опасностей, ремонтные работы могут выполнять только специалисты отдела обслуживания клиентов, уполномоченного фирмой Aescular.

- При повреждении соединительного кабеля 11 необходимо полностью заменить его вместе со штекерным блоком питания. Применять исключительно оригинальные запасные части, которые можно заказать в отделе обслуживания клиентов фирмы Aescular.
- Нельзя открывать устройство, за исключением случаев, когда требуется заменить аккумулятор (см. "Замена аккумулятора" на странице 132).
- Нельзя разбирать стригущую головку.

#### УКАЗАНИЕ

*Безопасность электроприборов фирмы "Aescular" соответствует общепризнанным правилам техники и закону "О безопасности приборов".*

*Световые индикаторы, такие как светодиоды или инфракрасный свет, не выше класса лазерного излучения 1 согласно IEC 825-1.*

*В соответствии с современным уровнем техники детали электротехнических приборов в определенной степени подвергаются износу, обусловленному временем. Поэтому для обеспечения безаварийного функционирования и безопасности рекомендуем проводить регулярные проверки устройства (выполняются отделом технического обслуживания фирмы Aesculap Suhl GmbH).*

### **Адрес сервисного центра**

Aesculap Suhl GmbH  
Fröhliche-Mann-Straße 15  
98528 Suhl / Germany

Phone: +49 3681 49820  
Fax: +49 3681 498234  
E-Mail: suhl@aesculap.de

Адреса других сервисных центров можно узнать по вышеуказанному адресу.

## **2.5 Безопасность во время работы**



ОПАСНОСТЬ

➤ **Когда устройство включено, нельзя касаться стригущей головки или браться за нее.**

- Устройство должно быть выключено, если:
  - оно откладывается в сторону, например, для зарядки или при краткосрочном перерыве в процессе стрижки.
  - при надевании или снятии насадки-гребня.
- Во время работы кабель не должен соприкасаться со стригущей головкой.
- Применять машинку для стрижки только вместе с оригинальными комплектующими (зарядная станция, насадки-гребни, аккумулятор, соединительный кабель со штекерным блоком питания и т.д.).

## 2.6 Литиево-ионный аккумулятор

В данную машинку встроен современный литиево-ионный аккумулятор, который отличается особенно высокой мощностью при небольшом весе.

Он не имеет "эффекта памяти" и при правильном обращении служит долго.



ОПАСНОСТЬ

**При неправильном обращении с литиево-ионным аккумулятором он может разрушиться, взорваться или воспламениться.**

- Поэтому обязательно соблюдайте следующие указания по технике безопасности.
- Обеспечьте защиту аккумулятора от механических повреждений любого рода, например, таких как сильные удары или сильное давление. Ни в коем случае не пытайтесь открывать аккумулятор, ремонтировать его или выполнять иные манипуляции с ним.

- Никогда не замыкайте аккумулятор накоротко. Контакты на снятом аккумуляторе ни в коем случае нельзя соединять металлическими предметами (например, шпильками для волос, лезвиями, гребнем).
- Не подвергайте аккумулятор воздействию экстремальных температур (ниже 0 °C или выше +40 °C). Например, не размещайте аккумулятор вблизи от источников тепла и не допускайте прямого воздействия солнечных лучей.
- Зарядку аккумулятора выполняйте исключительно в самом устройстве при помощи соответствующих принадлежностей от производителя (зарядная станция или соединительный кабель) и при этом не перепутайте соединения.
- Зарядку аккумулятора выполняйте исключительно в сухих помещениях и никогда вблизи кислот или легковоспламеняющихся материалов.
- Не бросайте аккумулятор в огонь.

- Для данного устройства используйте исключительно оригинальный аккумулятор.
- Не допускайте, чтобы аккумулятор соприкасался с водой.
- Никогда не гасите водой горящий литиево-ионный аккумулятор. Используйте песок или иной подавляющий горение материал.
- Если произойдет утечка электролита аккумулятора, не допускайте его попадания на кожу, в глаза и на слизистые оболочки. При попадании электролита на указанные участки тела сразу же промойте их чистой водой и обратитесь к врачу.

## УКАЗАНИЕ

*Если Вы не используете машинку в течение длительного времени, храните ее и/или аккумулятор заряженным в объеме 40–60 % в прохладном, но не холодном помещении (примерно 15 °С). Таким способом Вы не допустите преждевременного старения аккумулятора.*

## 2.7 Чистка, уход и хранение



ОПАСНОСТЬ

**Устройство должно быть отключено и отсоединено от сети, если:**

- если его необходимо почистить или смазать маслом.
- необходимо заменить аккумулятор.

Ни в коем случае не пытайтесь удалить острыми предметами (например, гребнем с ручкой) пыль или посторонние предметы внутри устройства.



ВНИМАНИЕ

**Для предотвращения повышенного износа стригущей головки и двигателя необходимо регулярно чистить стригущую головку и смазывать ее маслом в соответствующих местах (см. "Чистка и уход" на странице 130).**

- Не применять для чистки устройства агрессивные или оставляющие царапины чистящие средства.
- Не обматывать соединительный кабель вокруг устройства. Кабель может переломиться.
- При снятом аккумуляторе нельзя подключать устройство к соединительному кабелю 11 и ставить устройство на подключенную зарядную станцию 8. И то, и другое может привести к разрушению электроники.

### 3. Подготовка

#### 3.1 Процесс зарядки

При поставке устройство не готово к эксплуатации в режиме работы от аккумулятора. Но можно сразу же эксплуатировать устройство в режиме работы от сети (см. “Режим работы от сети” на странице 128).

**Перед первым применением (без кабеля) устройство должно заряжаться в течение 2 часов.**

“Чрезмерная” зарядка устройства невозможна.

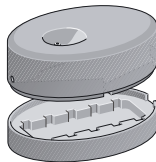

- Перед первой зарядкой снять зарядную станцию 8 с подставки для насадок-гребней 9.
- Проверить, совпадает ли напряжение сети с напряжением, указанным на заводской табличке (на штекерном блоке питания 10).



- Вставить соединительный кабель **11** в зарядную станцию, а штекерный блок питания **10** - в розетку.
- Поставить зарядную станцию на ровную поверхность.
- Установить устройство на зарядную станцию.



Индикатор зарядки **6** показывает степень зарядки аккумулятора. Он состоит из 5 сегментов, символизирующих около 20 % емкости аккумулятора каждый.



Аккумулятор разряжен.



Аккумулятор заряжен макс. на 20 %.



Аккумулятор заряжен макс. на 40 %.



Аккумулятор заряжен макс. на 60 %.



Аккумулятор заряжен макс. на 80 %.



Аккумулятор полностью заряжен.

### 3.2 Размещение соединительного кабеля

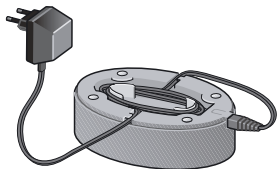

Если нет необходимости использовать кабель на всю длину, можно разместить часть соединительного кабеля в месте для хранения кабеля под зарядной станцией 8.

### 3.3 Хранение насадок-гребней



Насадки-гребни 14 можно хранить в подставке для насадок-гребней 9, где будет обеспечен хороший обзор.

## 4. Эксплуатация

### 4.1 Блокировка функционирования

При поставке устройство защищено от случайного включения. Можно также самостоятельно включить блокировку функционирования, например, при транспортировке устройства.

#### Отмена блокировки функционирования:

- Установить устройство в подключенную зарядную станцию 8.  
Индикатор зарядки 6 горит. Устройство готово к работе.

В режиме работы от сети устройство сразу же готово к работе.

#### Включение блокировки функционирования:

- Нажать и удерживать кнопку "Вкл/Выкл" 3 примерно 4 секунды.

После этого нажатие кнопки "Вкл/Выкл" остается без результата.

## 4.2 Режим работы от сети

При необходимости, например, если аккумулятор разряжен или очень слабо заряжен, можно эксплуатировать устройство с кабелем.

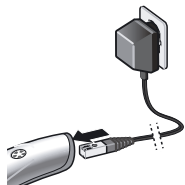

- Вставить штекерный блок питания 10 в розетку.
- Вытянуть штекер соединительного кабеля 11 из зарядной станции 8 и вставить его прямо в устройство.

## 4.3 Включение и выключение



- Для включения устройства нажать на кнопку "Вкл/Выкл" 3.
- Для выключения устройства снова нажать кнопку "Вкл/Выкл" 3.



## 4.4 Регулировка длины среза



Можно регулировать длину среза по трем ступеням:

I: 0,5 мм

II: 1,5 мм

III: 2,5 мм

- Переместить рукоятку 5 в нужное положение.

## 4.5 Насадки-гребни

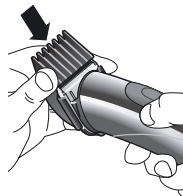

Насадки-гребни 14 длиной 4, 8, 12, 16 и 20 мм можно надевать на стригущую головку 4.

**Принять во внимание:**

Длина среза насадки-гребня и длина среза, установленная на устройстве, суммируются.

**Например:** насадка-гребень 20 мм и рукоятка 5 в положении III (2,5 мм) дают в итоге длину среза 22,5 мм.

- Выключить машинку для стрижки и надеть нужную насадку-гребень на стригущую головку 4.

Затем можно стричь шерсть мелких домашних животных машинкой для стрижки как обычно.

## 5. Чистка и уход



ВНИМАНИЕ

Для обеспечения безаварийной работы необходимо регулярно чистить стригущую головку и смазывать ее маслом в соответствующих местах. Если не проводить регулярную чистку стригущей головки, это приведет к повышенному износу стригущей головки и двигателя.

### Чистка стригущей головки



ВНИМАНИЕ

**Повреждение стригущей головки в результате демонтажа!**

- Ни в коем случае не следует демонтировать стригущую головку, так как обратно смонтировать ее будет уже невозможно.

При регулярном использовании необходимо раз в день основательно чистить стригущую головку 4.

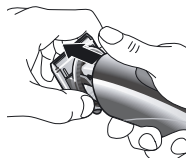

- Выключить устройство.
- Снять всю стригущую головку с машинки для стрижки шерсти, подталкивая ее вперед.
- Удалить шерсть с помощью чистящей кисточки 13.



- Раздвиньте немного верхнюю и нижнюю часть стригущей головки (см. рисунок) и удалите при помощи чистящей кисточки волосы из этой части машинки.

### Смазка стригущей головки маслом

Стригущую головку 4 необходимо регулярно - **лучше всего ежедневно** - смазывать маслом.



- Снять стригущую головку.
- Смажьте маслом те места, где соприкасаются верхняя и нижняя часть стригущей головки. (см. рисунок).

- Для лучшего распределения масла дать поработать машинке для стрижки примерно 20 секунд. - При этом можно спокойно продолжать работать!

### Установка стригущей головки

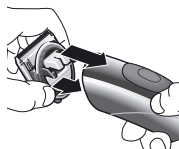

- Выключить устройство.
- Сначала установить нижние фиксаторы в пазы устройства, а затем нажать на стригущую головку, поворачивая ее вверх. Не применять силу. Стригущая головка должна отчетливо зафиксироваться.

### Чистка устройства

- Время от времени протирать устройство влажной салфеткой, затем вытирать насухо.

### Чистка зарядных контактов

При загрязнении зарядных контактов 2 на устройстве или зарядных контактов 7 на зарядной станции может быть прерван и? нарушен процесс зарядки.

- Почистить контакты ватным шариком или салфеткой, смоченными в алкоголе или спирте.

## 6. Замена аккумулятора

При снижении емкости аккумулятора можно дополнительно заказать новый аккумулятор в отделе обслуживания клиентов фирмы Aescular и обменять на старый.

Применять только оригинальный аккумулятор Aescular, который можно заказать в отделе обслуживания клиентов фирмы Aescular.

При утилизации отслужившего аккумулятора соблюдать предписания по утилизации (см. “Утилизация” на странице 136).



ВНИМАНИЕ

**При замене аккумулятора соединительный кабель 11 ни в коем случае не должен быть вставлен в устройство.**

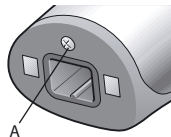

- Отвинтить винт А рядом с гнездом 1 с нижней стороны устройства.

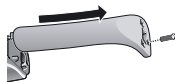

- Сдвинуть крышку с устройства.

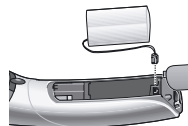

- Достать старый аккумулятор из устройства и осторожно вытянуть вверх маленький штекер.



ВНИМАНИЕ

**Без аккумулятора нельзя подключать устройство к соединительному кабелю 11 и ставить устройство на подключенную зарядную станцию 8. И то, и другое может привести к разрушению электроники.**

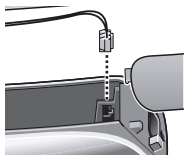

- Осторожно вставить маленький штекер нового аккумулятора в устройство таким образом, чтобы он попадал в соответствующее соединение.
- Вставить новый аккумулятор в устройство, задвинуть крышку на устройстве и снова закрутить винт.

## 7. Что делать, если ...

### ... устройство не включается?

- Включена блокировка функционирования? Установить устройство в подключенную зарядную станцию, чтобы отменить блокировку функционирования.
- Разряжен аккумулятор? Зарядить машинку для стрижки в зарядной станции или работать в режиме работы от сети (подключить соединительный кабель напрямую к устройству).
- Если устройство заряжается при высокой температуре окружающей среды ( $> 35^{\circ}\text{C}$ ), может произойти временное аварийное отключение устройства. Дать устройству остыть в течение 5-10 минут. Затем устройство снова готово к работе.

## **... стригущая головка "дергается"?**

- Нужно почистить и смазать маслом стригущую головку. Порядок действий описан на страниде 130.

## **... не горит ни один сегмент индикатора зарядки?**

- Почистить зарядные контакты.
- Возможно, устройство неправильно установлено на зарядной станции. Установить его правильно.
- Возможно, неправильно подключен соединительный кабель.
- Аккумулятор глубоко разряжен и ему необходимо более длительное время зарядки.

## **... устройство само выключается?**

- Разряжен аккумулятор. Зарядить машинку для стрижки в зарядной станции или работать в режиме работы от сети (подключить соединительный кабель напрямую к устройству).

## **... продолжительность работы на одной зарядке аккумулятора существенно меньше чем раньше?**

- Возможно, нужно почистить и смазать маслом стригущую головку. Порядок действий описан на страниде 130.
- Если это не помогает, заказать новый аккумулятор в отделе обслуживания клиентов фирмы "Aescular" и обменять его на старый (см. "Замена аккумулятора" на страниде 132).

## **... аккумулятор больше не заряжается?**

- Заказать новый аккумулятор в отделе обслуживания клиентов фирмы "Aescular" и обменять его на старый (см. "Замена аккумулятора" на страниде 132).

## 8. Технические характеристики

---

Изделие	Akkurata/Vega
Сетевой адаптер: Напряжение на входе Напряжение на выходе	230 V / 50 Hz DC 4,85 V, 800 mA
Уровень звуковой эмиссии	$L_pA \leq 70 \text{ dB(A)}$
Общая величина колебаний	$ah = 3,98 \text{ m/s}^2$
Длина среза (без насадки)	0,5; 1,5; 2,5 mm
Насадки-гребни	4, 8, 12, 16, 20 mm
Размеры (Д x Ш x В)	170 mm x 46 mm x 46 mm

### Изделие

Akkurata/Vega

Вес (ладонная часть)

< 250 g



Мы сохраняем за собой право на внесение технических изменений.

## 9. Утилизация

---



В данном электроприборе находится литиево-ионный аккумулятор. Для утилизации нужно снять аккумулятор (см. “Замена аккумулятора” на страничке 132). Ни в коем случае не выбрасывать аккумулятор в контейнер для остаточных отходов.

Если электроприбор больше не будет использоваться, его нужно вернуть в магазин или в специальный приемный пункт компетентной местной государственной организации по сбору, уничтожению, обезвреживанию и утилизации отходов (предприятие по вторичной переработке отходов, пункт сбора вторсырья и т.д.). Нельзя выбрасывать электроприбор в контейнер для остаточных отходов.

Это касается и электроприборов, которые в последний раз использовались не в частном секторе, а, например, в промышленности или на мелких предприятиях. Если приемка электроприборов, использовавшихся не частными лицами, была исключена компетентными местными государственными организациями по сбору, уничтожению, обезвреживанию и утилизации отходов, то их консультационный пункт по отходам информирует об экологически рациональной утилизации.



## 10. Гарантия 2 года

---

Уважаемый покупатель, большое спасибо за то, что Вы выбрали изделие производства нашей фирмы. Название Aescular уже несколько десятилетий является синонимом проверенного качества и первоклассного обслуживания. Мы предлагаем нашим покупателям инновационное и производительное оборудование. Фирма Aescular производит высококачественное оборудование и гарантирует применение высококачественных материалов и точность изготовления. При качественных дефектах изделия предоставляется гарантия сроком на два года с момента его приобретения (начиная с даты выставления счета).

В дополнение к правам на гарантийное обслуживание, полагающимся согласно договору и по закону, фирма Aescular предоставляет гарантию изготовителя на следующих условиях:

Данная гарантия изготовителя действует в течение двух лет с даты совершения покупки. Она распространяется на недостатки (повреждения, дефекты), основанные на браке материала или производственном браке.

Из нашей гарантии исключены:

- Такие недостатки, которые возникают вследствие ненадлежащей эксплуатации, обычного износа или вследствие неграмотного вмешательства в изделие неуполномоченных лиц или использования при монтаже неподходящей или небезупречно функционирующей продукции других производителей. Типичными деталями, которые регулярно подвергаются износу и поэтому на них не распространяется наша гарантия изготовителя, в частности, являются аккумулятор и стригущая головка.
- Также исключены недостатки, которые не оказывают или же оказывают незначительное влияние на стоимость или пригодность к эксплуатации.

При возникновении во время гарантийного периода (в течение двух лет с даты совершения покупки) недостатка, на который распространяется наша гарантия изготовителя, мы, на свой выбор, производим ремонт или замену дефектного изделия.

Условием предоставления нашей гарантии изготовителя является пересылка или передача нам изделия и документа, подтверждающего совершение покупки (счета-фактуры), в течение гарантийного срока, а именно в компании, предлагающие продукцию фирмы Aescular в Вашей стране, или в отдел обслуживания клиентов, отвечающий за определенную страну. Адреса наших центров обслуживания клиентов указаны в конце данного руководства.

Разумеется, Вы также можете заявить продавцу свои права на гарантийное обслуживание независимо от нашей гарантии изготовителя, а именно, права на последующее исполнение (устранение недостатков, ремонт или замену), отказ от договора или снижение продажной цены, если такие права полагаются Вам по закону или согласно договору. Эти права не затрагиваются нашей дополнительной гарантией изготовителя.

### **Адреса сервисных центров**

Aesculap Suhl GmbH  
Fröhliche-Mann-Straße 15  
98528 Suhl / Germany

Phone: +49 3681 49820  
Fax: +49 3681 498234  
E-Mail: [suhl@aesculap.de](mailto:suhl@aesculap.de)

Адреса других сервисных центров можно узнать по вышеуказанному адресу.



CE marking according to directive 93/42/EEC  
CE-Kennzeichnung gemäß Richtlinie 93/42/EWG  
Marquage CE conforme à la directive 93/42/CEE  
Identificación CE en conformidad con la directriz 93/42/CEE  
Marchio CE conforme alla direttiva 93/42/CEE  
Маркировка CE согласно директиве 93/42/ЕЭС

Technical alterations reserved  
Technische Änderungen vorbehalten  
Sous réserve de modifications techniques  
Sujeto a modificaciones técnicas  
Con riserva di modifiche tecniche  
Мы оставляем за собой право вносить технические изменения

**B | BRAUN**  
SHARING EXPERTISE

**Aesculap Suhl GmbH**  
Fröhliche-Mann-Straße 15  
98528 Suhl  
Germany

Phone: +49 3681 49820  
Fax: +49 3681 498234  
E-Mail: [suhl@aesculap.de](mailto:suhl@aesculap.de)